

# STELAŻ METALOWY DWUCZĘŚCIOWY

## PODNOSZONY CZOŁOWO

instrukcja montażu

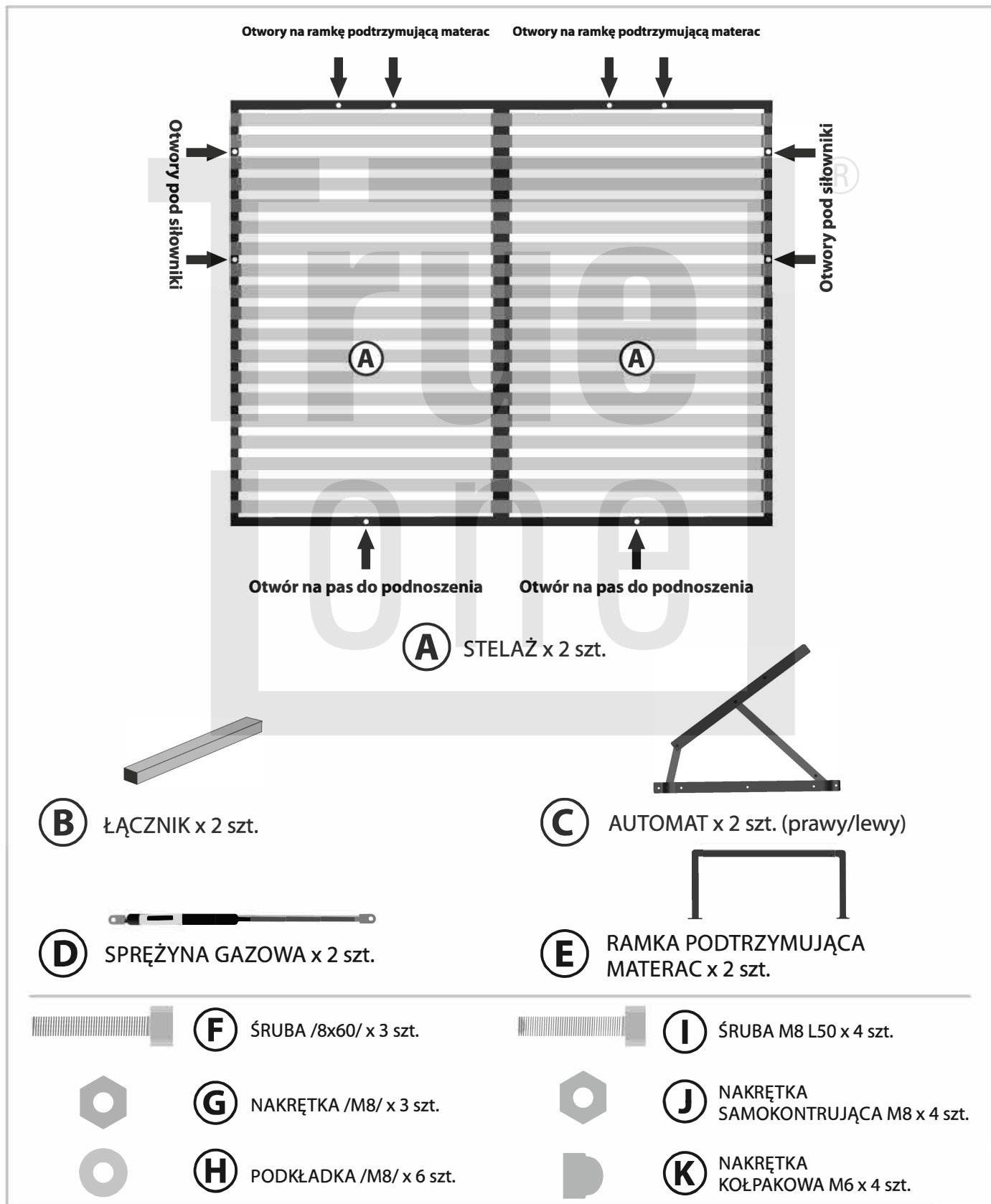

1

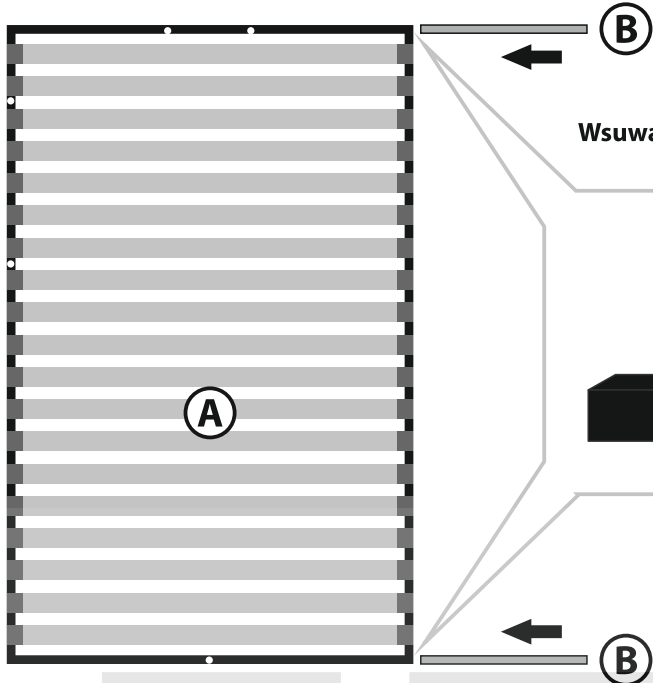

Wsuwamy dwa łączniki (B) w otwory u góry i u dołu stelaża (A)

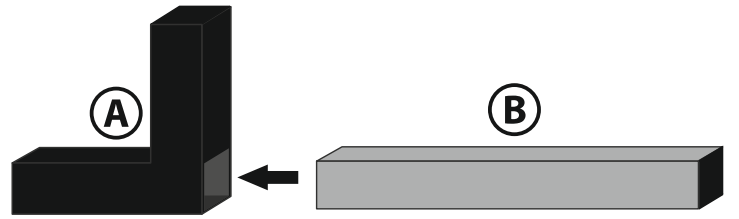

2

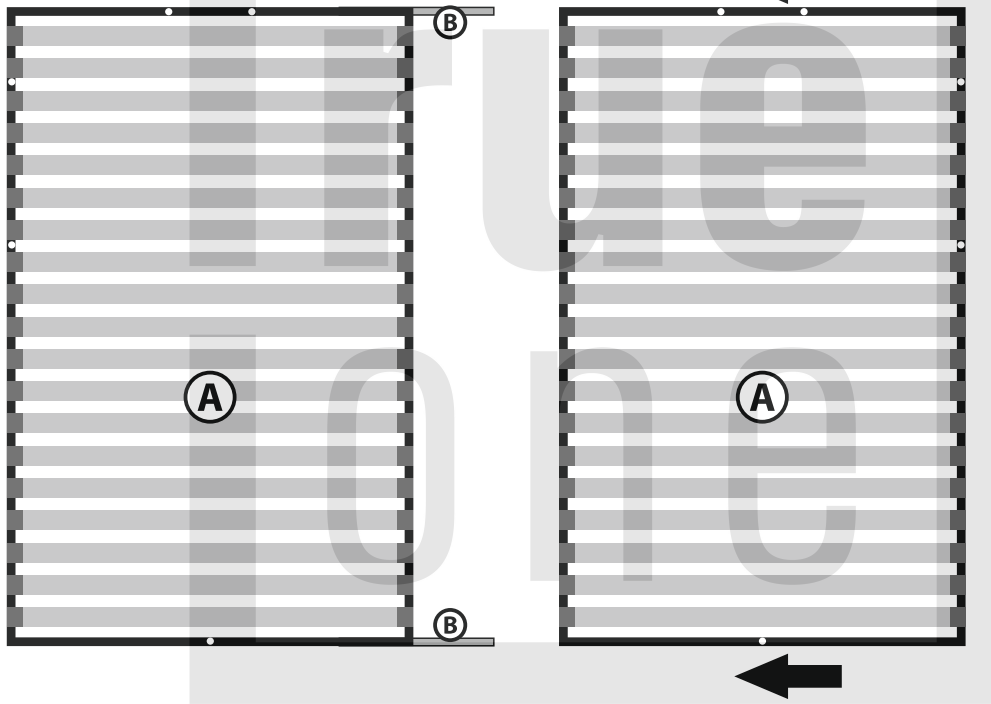

Nasuwamy drugi stelaż (A) równoległe na łączniki (B)

3

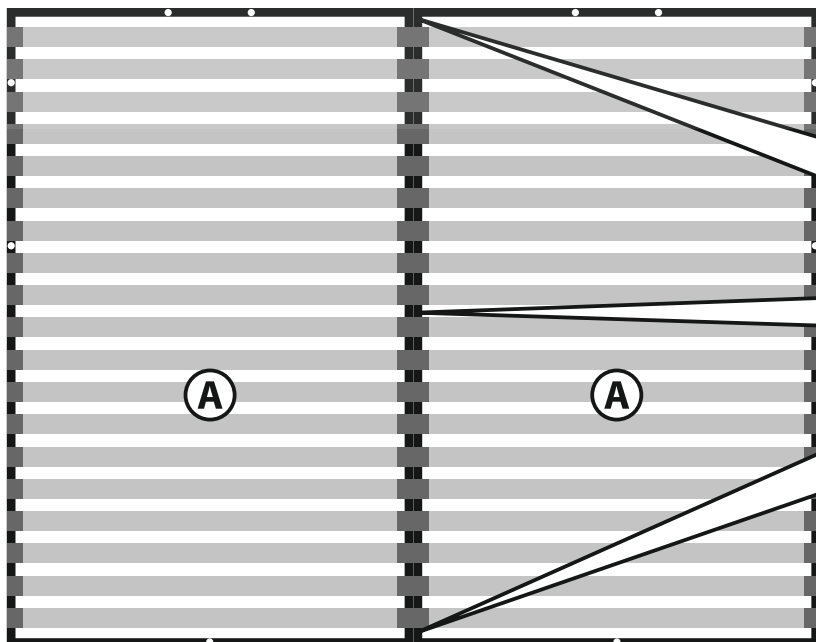

W trzech miejscach skręcamy dwa stelaże (A) śrubami (F) i nakrętkami (G) z podkładkami (H)

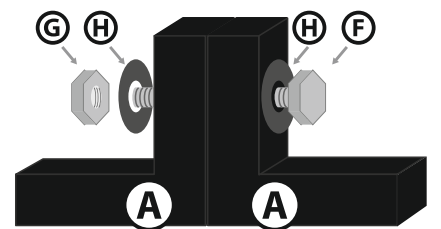

**4**

W istniejące otwory  $\varnothing$  9,5 w stelażu (A) włożyć śruby (I) od górnej części (od strony listew), następnie pod stelaż podłożyć automat (C), włożyć na wystające już śruby (I) i dokręcić samokontrującymi nakrętkami (J).

Krótsze ruchome ramie automatu montujemy zawsze po zewnętrznej stronie stelaża.

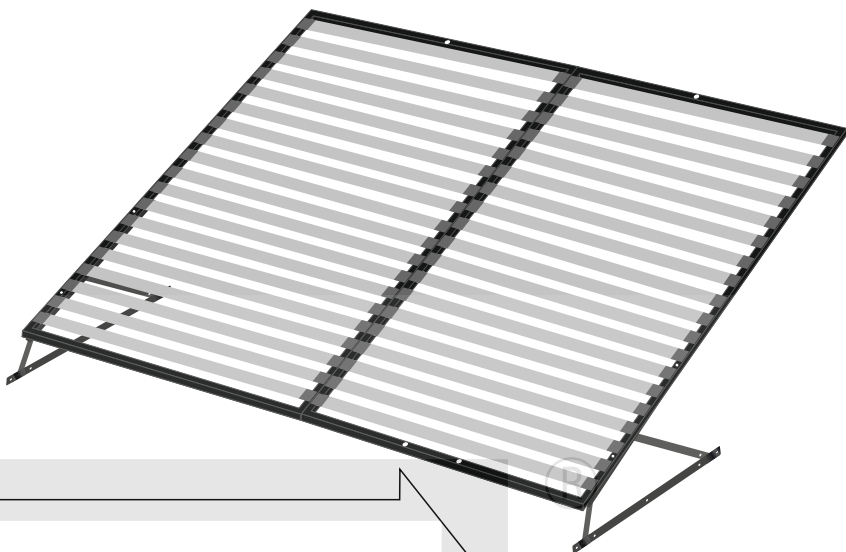
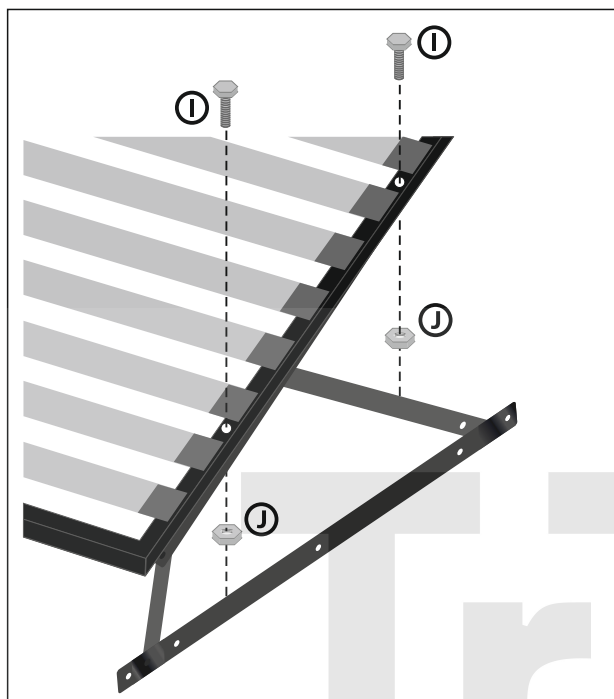
**5**

Tak przygotowany stelaż z automatami wkładamy na przygotowaną wcześniej skrzynię lub do skrzyni, wszystko zależy od modelu łóżka jaki Państwo posiadają.

Demontujemy jedną bądź dwie listwy, ustalamy położenie dolnej metalowej listwy automatu w odległości 90mm od dolnej części stelaża do osi otworów w/w listwy i zależnie od rodzaju skrzyni przykręcamy automat do skrzyni, śruby we własnym zakresie.

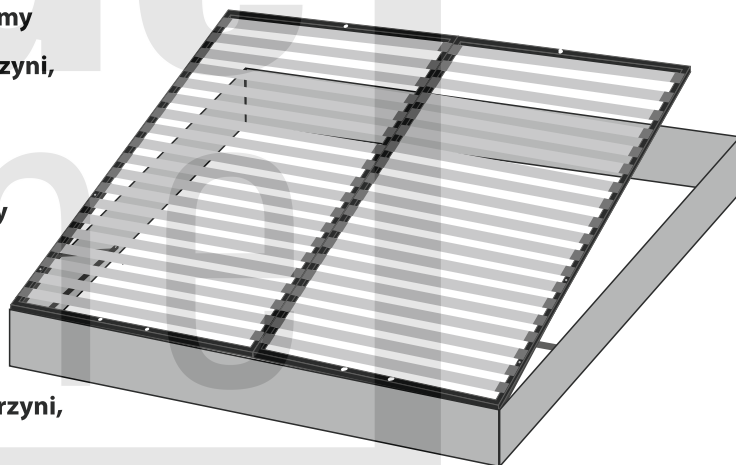
**6**

Po tej czynności przy pomocy drugiej osoby, która podnosi ręcznie stelaż (A) do góry zakładamy sprężyny gazowe (D) na wystające czopy w automacie (C) zabezpieczając je nakrętką kołpakową (K).

**UWAGA!**

Sprężyny gazowe montujemy zawsze zbiornikiem gazu do góry.

