

- PL Instrukcja montażu
 D Montageanleitung
 NL Handleiding voor de montage
 TR Montaj talimatı
 F Notice de montage
 CZ Montážní návod
 HU Szerelési útmutató
 GB Assembly instructions
 RU Инструкция по монтажу
 IT Istruzioni di montaggio
 SK Návod na montáž
 RO Instrucțiuni de montaj
 ES Instrucciones de montaje

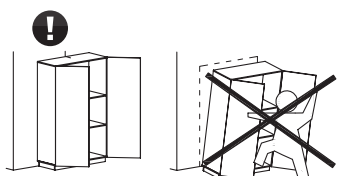

2022-03-15

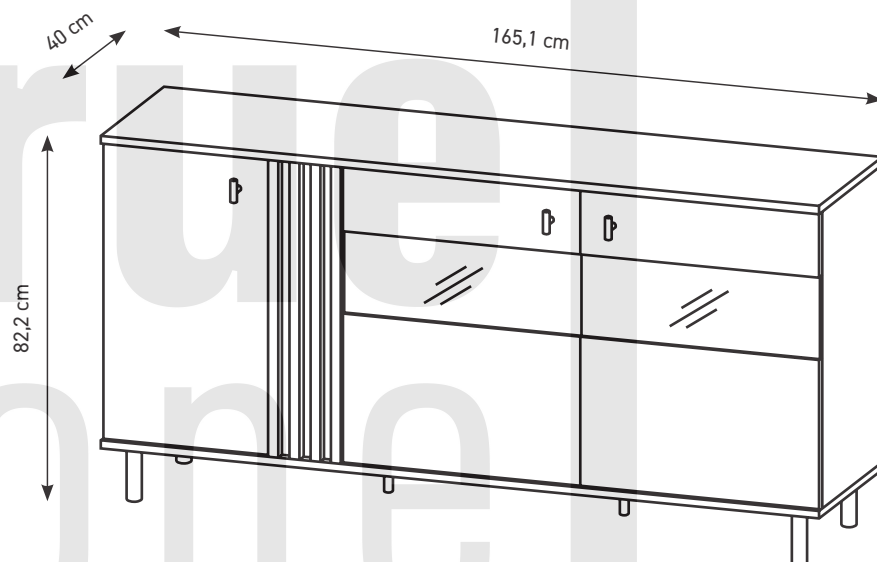

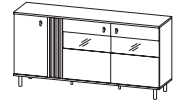

PL Przed rozpoczęciem montażu mebla wszystkie elementy należy sprawdzić czy nie są uszkodzone. W przypadku wykrycia uszkodzenia elementu należy odstąpić od montażu mebla i złożyć reklamację. Montaż produktu w oparciu o uszkodzone elementy oznacza akceptację ich stanu przez Kupującego, co powoduje, że reklamacja uszkodzonych elementów nie będzie uznawana.

Nie wolno przekraczać podanych maksymalnych wartości obciążenia. W innym przypadku można mebel uszkodzić lub zniszczyć.

Przed zawieszeniem mebla, lub przymocowaniem go do ściany (w celu zabezpieczenia przed przewróceniem), sprawdź wcześniej rodzaj i wytrzymałość ściany. Dobierz odpowiednie kotki i wkręty do rodzaju ściany. W przypadku wątpliwości skontaktuj się ze specjalistą. Montaż musi zostać wykonany przez osobę kompetentną.

D Vor Beginn der Möbelmontage sollten alle Elemente auf Beschädigungen überprüft werden. Wenn ein Element des Produkts beschädigt ist, installieren Sie das Produkt bitte nicht und reichen Sie eine Beschwerde ein. Die Installation des Produkts auf der Grundlage der beschädigten Elemente bedeutet, dass der Käufer seinen Zustand akzeptiert, was bedeutet, dass die Beschwerde über beschädigte Elemente nicht akzeptiert wird.

Überschreiten Sie die angegebenen Maximalbelastungen nicht. Andernfalls kann das Möbelstück beschädigt oder zerstört werden.

Bevor Sie ein Möbelstück an einer Wand aufhängen oder befestigen (um es gegen Umkippen zu sichern), prüfen Sie Art und Tragfähigkeit der Wand. Wählen Sie für die Wand geeigneten Dübel und Schrauben. Im Zweifelsfall kontaktieren Sie bitte einen Fachmann. Die Montage muss durch eine sachkundige Person ausgeführt werden.

F Avant de commencer l'assemblage du meuble, tous les éléments doivent être vérifiés pour détecter tout dommage. Si un élément du produit est endommagé, veuillez ne pas installer le produit et déposer une plainte. L'installation du produit sur la base des éléments endommagés signifie que l'acheteur accepte leur état, ce qui signifie que la réclamation d'éléments endommagés ne sera pas acceptée.

Ne dépassez pas les charges maximum indiquées. Sinon, le meuble peut être endommagé ou détruit.

Avant de suspendre le meuble ou de le fixer au mur (dans le but d'éviter un renversement), vérifiez au préalable le type et la résistance du mur. Utilisez les chevilles et les vis adaptées au type de mur. En cas de doute, veuillez contacter un spécialiste. Le montage doit être réalisé par une personne compétente.

CZ Před zahájením montáže nábytku je třeba zkontrolovat poškození všech prvků. Pokud je některý prvek produktu poškozen, zdržte se instalace produktu a podejte stížnost. Instalace výrobku na základě poškozených prvků znamená, že kupující akceptuje jejich stav, což znamená, že reklamacie poškozených prvků nebude uznána. Nepřekračujte uvedené maximální zatížení. V opačném případě může dojít k poškození nebo zničení nábytku.

Před zavěšením nábytku nebo jeho připevněním ke zdi (za účelem zajištění před převrácením) dříve zkontrolujte druh a odolnost stěny. Vyberte k druhu stěny vhodné hmoždinky a šrouby. V případě pochybností kontaktujte specialistu. Montáž musí být provedena kompetentní osobou.

HU A bútorszerelés megkezdése előtt ellenőrizni kell az összes elem sérülését. Ha a termék bármely eleme megsérült, kérjük, tartózkodjon a termék telepítésétől és nyújtson be panaszt. A termék sérült elemek alapján történő felszerelése azt jelenti, hogy a Vevő elfogadja azok állapotát, ami azt jelenti, hogy a sérült elemek igényét nem fogadják el. A megadott maximális terhelési értékeket nem szabad túllépni. Ellenkező esetben a bútor megsérülhet vagy megsemmisülhet.

A bútor felfüggesztése illetve falhoz való rögzítése (megakadályozván ezzel eldőléseinek lehetőségét) előtt ellenőrizze a fal fajtáját és szilárdságát. Megfelelő, a falhoz illő tiptiket és csavarokat használjon. Ha kétsége támadna, konzultáljon szakemberrel. A felszerelést csakis egy hozzáértő szakember végezheti el.

GB Before starting the furniture assembly, all elements should be checked for damage. If any element of the product is damaged, please refrain from installing the product and file a complaint. Installation of the product on the basis of the damaged elements means the Buyer's acceptance of their condition, which means that the complaint of damaged elements will not be accepted.

The specified maximum load values must not be exceeded. Otherwise, the piece of furniture may be damaged or destroyed.

Before suspending or fixing furniture to the wall (in order to prevent falling over), check the type and strength of the wall. Select wall plugs and screws appropriate for the given type of the wall. In the case of doubts, contact a specialist. The installation must be performed by a competent person.

SK Pred začatím montáže nábytku by sa mali skontrolovať všetky prvky, či nie sú poškodené. Ak je niektorý prvok výrobku poškodený, neinštalujte výrobok a reklamujte ho. Inštalácia produktu na základe poškodených prvkov znamená, že Kupujúci akceptuje ich stav, čo znamená, že reklamácia poškodených prvkov nebude akceptovaná. Uvedené hodnoty maximálneho zaťaženia nesmú byť prekročené. V opačnom prípade môže dôjsť k poškodeniu alebo zničeniu nábytku.

Pred zavesením nábytku alebo jeho pripojením na stenu (za účelom zaistenia pred prevrátením) predtým skontrolujte druh a odolnosť steny. Vyberte k druhu steny vhodné hmoždinky a skrutky. V prípade pochybností kontaktujte špecialistu. Montáž musí byť vykonaná kompetentnou osobou.

RU Перед началом сборки мебели следует проверить все элементы на предмет повреждений. Если какой-либо элемент продукта поврежден, пожалуйста, воздержитесь от установки продукта и подайте жалобу. Установка товара на поврежденные элементы означает, что Покупатель принимает их состояние, а значит, претензии по поврежденным элементам не принимаются.

Указанные максимальные значения нагрузки не должны превышать. В противном случае предмет мебели может быть поврежден или уничтожен.

Перед подвешиванием мебели или ее креплением к стене (для защиты от падений) проверьте предварительно тип и прочность стены. Подберите соответствующие типу стены дюбели и шурупы. При возникновении сомнений свяжитесь со специалистом. Монтаж должен проводиться компетентным лицом.

IT Prima di iniziare l'assemblaggio del mobile, tutti gli elementi dovrebbero essere controllati per danni. Se qualche elemento del prodotto è danneggiato, astenersi dall'installare il prodotto e presentare un reclamo. L'installazione del prodotto sulla base degli elementi danneggiati implica l'accettazione da parte dell'Acquirente della loro condizione, il che significa che il reclamo per elementi danneggiati non sarà accettato.

I valori di carico massimo specificati non devono essere superati. In caso contrario, il mobile potrebbe essere danneggiato o distrutto.

Prima di appendere i mobili, oppure attaccarli al muro (per proteggerli da ribaltamenti), verifica prima la tipologia e resistenza del muro. Scegli i tasselli e viti più adatti per il tipo di muro. In caso di dubbi contattare uno specialista. Il montaggio deve essere fatto da una persona competente.

NL Voordat u met de meubelmontage begint, moeten alle elementen op schade worden gecontroleerd. Als een onderdeel van het product beschadigd is, installeer het dan niet en dien een klacht in. Installatie van het product op basis van de beschadigde elementen betekent dat de koper hun staat aanvaardt, wat betekent dat de claim voor beschadigde elementen niet wordt geaccepteerd.

Overschrijd de aangegeven maximale belastingen niet. Anders kan het meubelstuk worden beschadigd of vernield.

Voordat u het meubel ophangt of bevestigt tegen de muur (om het te beschermen tegen omvallen) dient u het type en de duurzaamheid van deze muur na te kijken. Maak gebruik van pluggen en schroeven die geschikt zijn voor het type muur. Neem in geval van twijfels contact op met een specialist. De assemblage dient te worden uitgevoerd door iemand met kennis van zaken.

TR Mobilya montajına başlamadan önce tüm elemanlarda hasar olup olmadığını kontrol edilmelidir. Ürünün herhangi bir parçası hasar görmüşse, lütfen ürünü kurmayın ve şikayete bulunun. Ürünün hasarlı elemanlar bazında montajı, Alıcının durumunu kabul ettiği anlamına gelir, bu da hasarlı elemanlar için talep kabul edilmeceği anlamına gelir.

Belirtilen azami yük değerini aşmayın, aksi takdirde mobilya parçaları zarar görebilir veya kullanılamaz hale gelebilir.

Mobilyayı duvara asmadan veya montaj etmeden önce (devrilmesini önlemek için) duvarın türünü ve dayanıklılığını kontrol edin. Duvarın uygun dübel ve vidaları seçin. Emin olamadığınız durumda bir uzman ile iletişime geçin. Kurulum yetkili bir kişi tarafından yapılmalıdır.

RO Înainte de a începe asamblarea mobilierului, toate elementele trebuie verificate pentru a nu se deteriora. Dacă vreun element al produsului este deteriorat, vă rugăm să vă abțineți de la instalarea produsului și să depuneți o reclamație. Instalarea produsului pe baza elementelor deteriorate înseamnă acceptarea de către Cumpărător a stării lui, ceea ce înseamnă că reclamația privind elementele deteriorate nu va fi acceptată.

Valorile maxime de sarcină specificate nu trebuie depășite. În caz contrar, piesa de mobilier poate fi deteriorată sau distrusă.

Înainte de suspendarea unei piese de mobilier sau atașarea acestuia la perete (pentru a preveni bascularea), verificați în prealabil tipul și gradul de rezistență a peretelui. Montați diblurile și șuruburile adecvate pentru tipul de perete. În caz de îndoieli, consultați un specialist. Instalarea trebuie să fie efectuată de către o persoană competentă.

ES Antes de comenzar el montaje de los muebles, todos los elementos deben comprobarse en busca de daños. Si algún elemento del producto está dañado, absténgase de instalar el producto y presente una queja. La instalación del producto sobre la base de los elementos dañados supone la aceptación por parte del Comprador de su estado, por lo que no se aceptará la reclamación de elementos dañados.

No se deben exceder los valores de carga máxima especificados. De lo contrario, el mueble puede dañarse o destruirse.

Antes de colgar o fijar el mueble en el muro (a fin de proteger contra el vuelco del mueble), compruebe de antemano la naturaleza y la resistencia de la pared. Seleccione tacos y tornillos adecuados para el tipo de la pared. En caso de duda, consulte a un especialista, debiendo efectuar este montaje una persona competente.

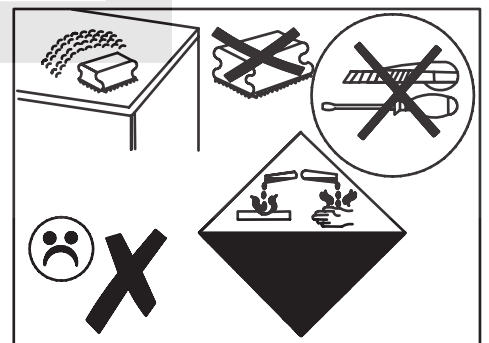
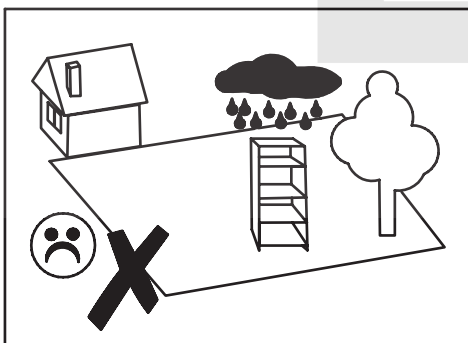

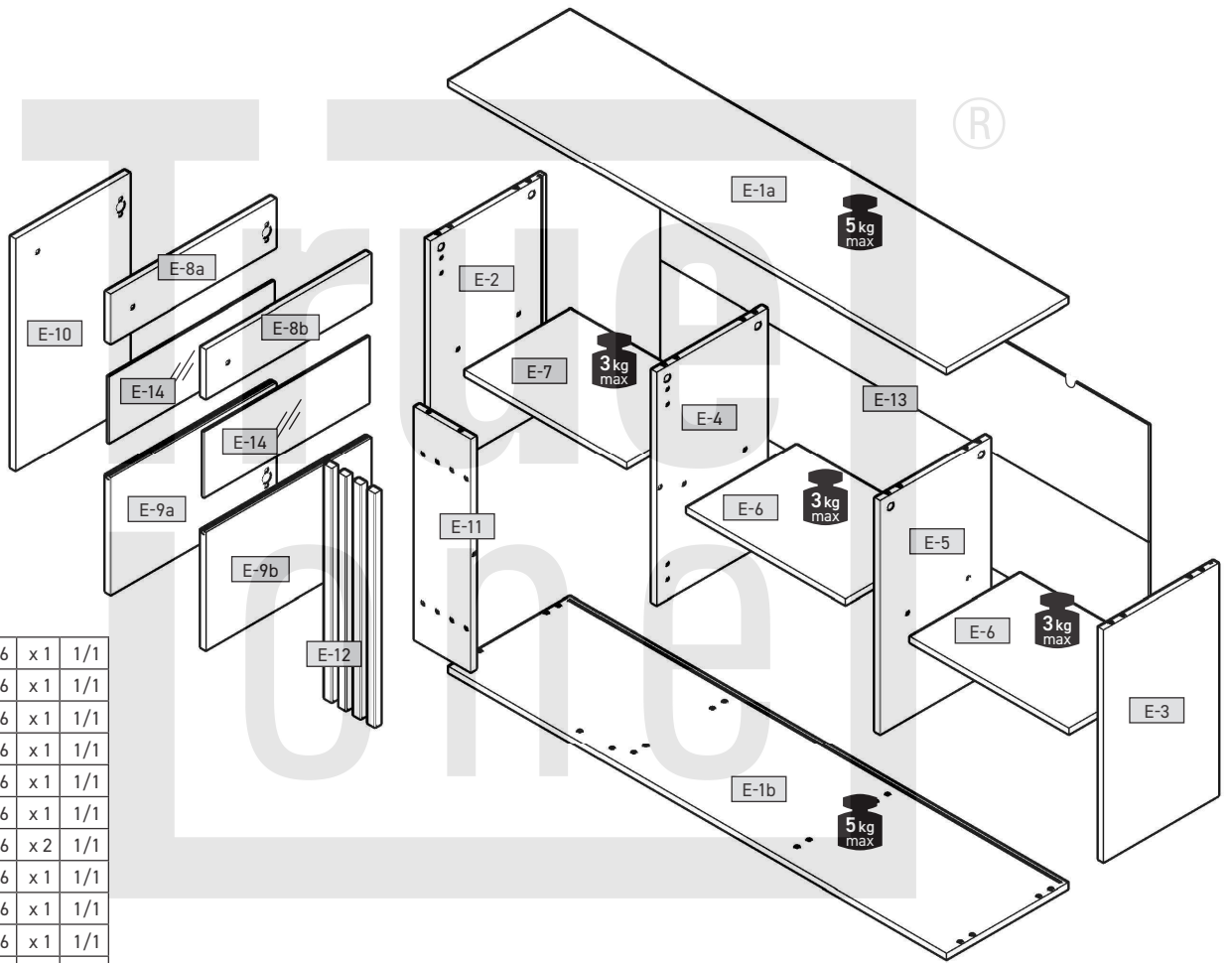
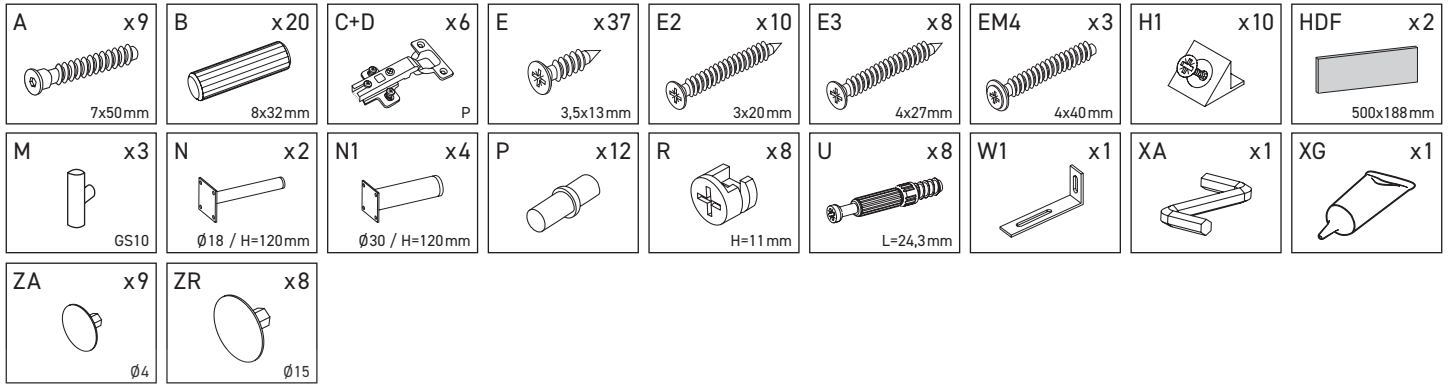
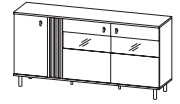

E-1a	1651	400	16	x 1	1/1
E-1b	1651	400	16	x 1	1/1
E-2	670	380	16	x 1	1/1
E-3	670	380	16	x 1	1/1
E-4	670	365	16	x 1	1/1
E-5	670	365	16	x 1	1/1
E-6	526	364	16	x 2	1/1
E-7	534	349	16	x 1	1/1
E-8a	547	140	16	x 1	1/1
E-8b	547	140	16	x 1	1/1
E-9a	547	336	16	x 1	1/1
E-9b	547	336	16	x 1	1/1
E-10	664	378	16	x 1	1/1
E-11	670	186	16	x 1	1/1
E-12	670	24	18	x 4	1/1
E-13	1632	684	3	x 1	1/1
E-14	546	225	4	x 2	1/1

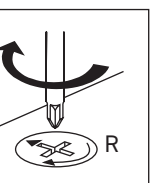
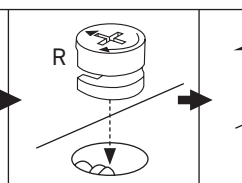
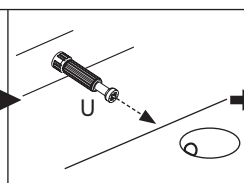
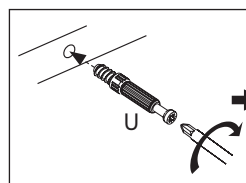
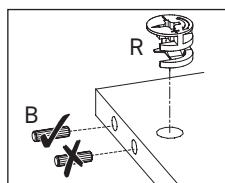
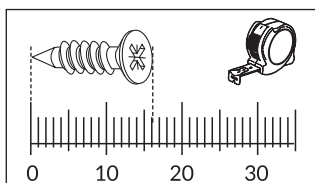

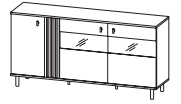

1

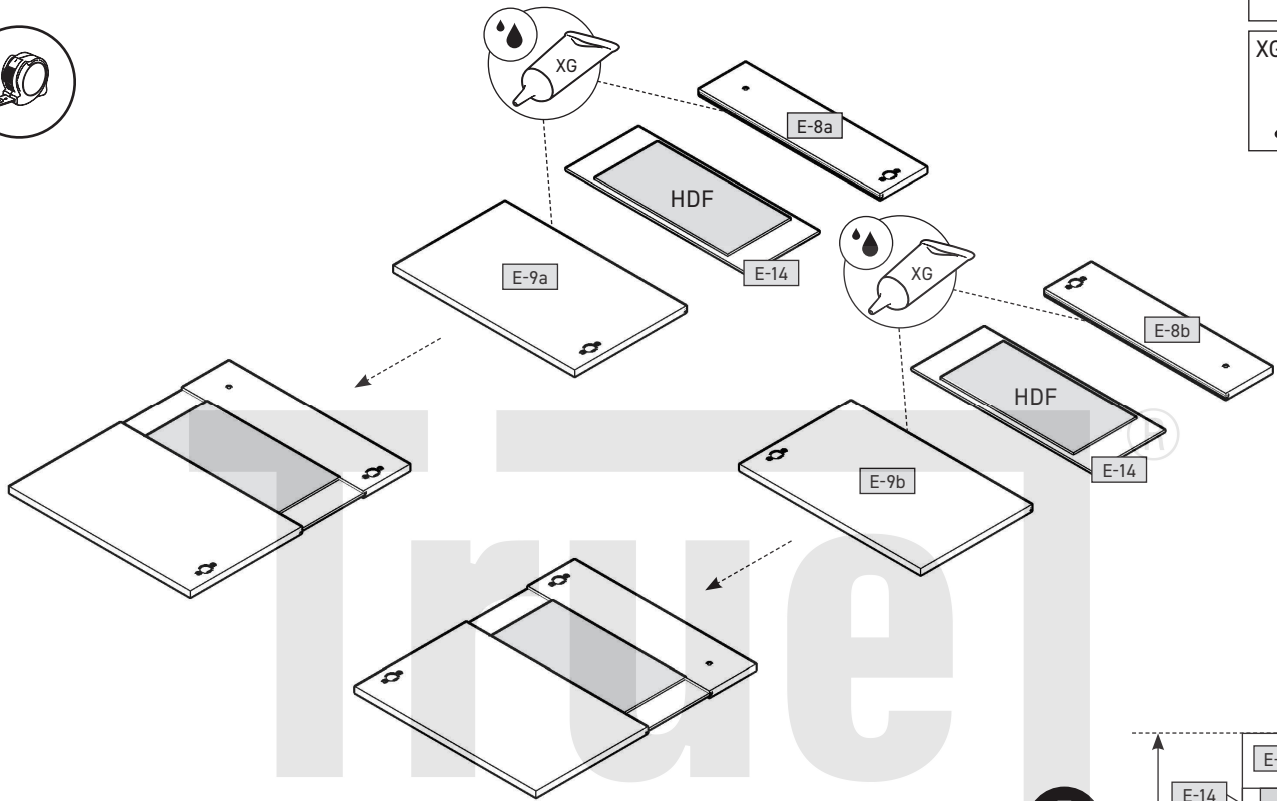
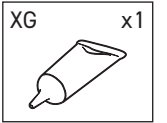
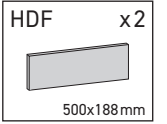

A=B

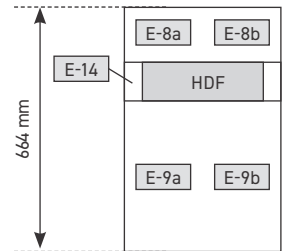

2

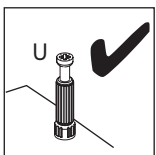
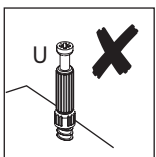
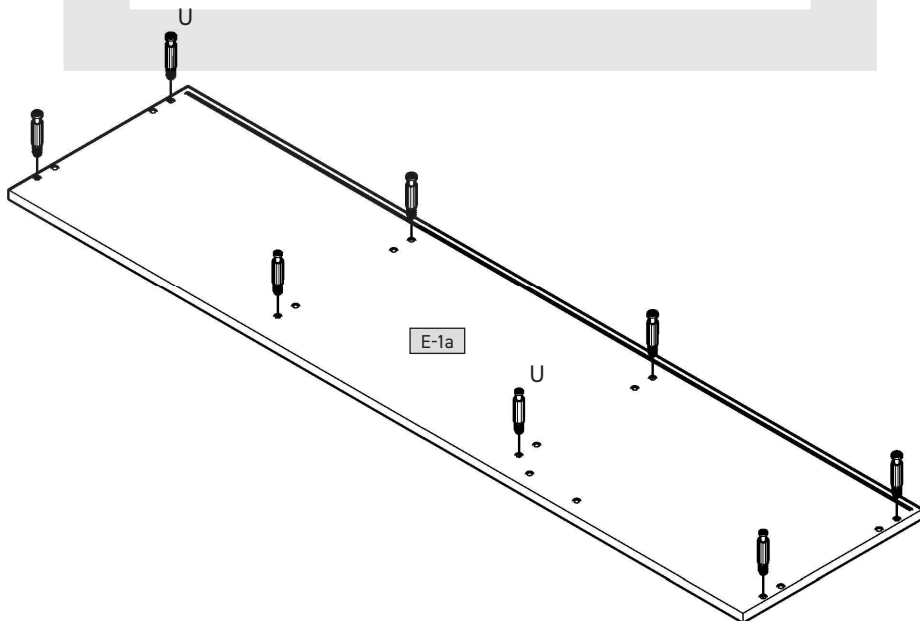
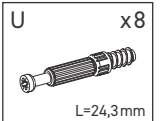

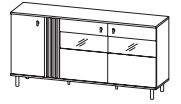

3

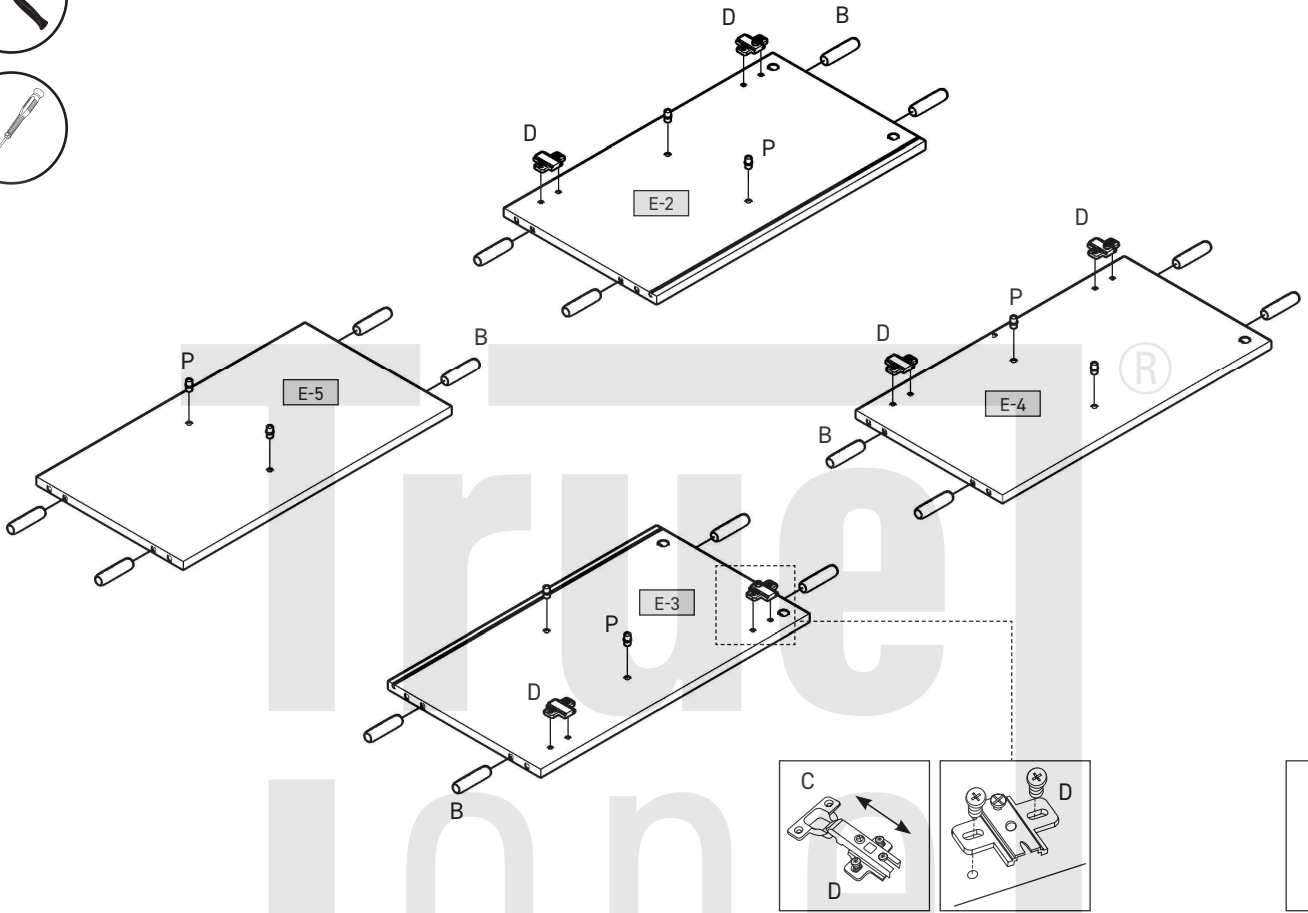
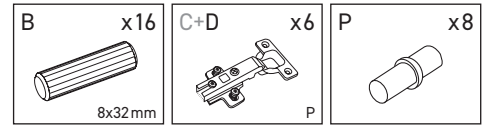

4

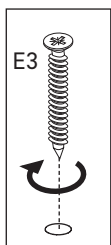
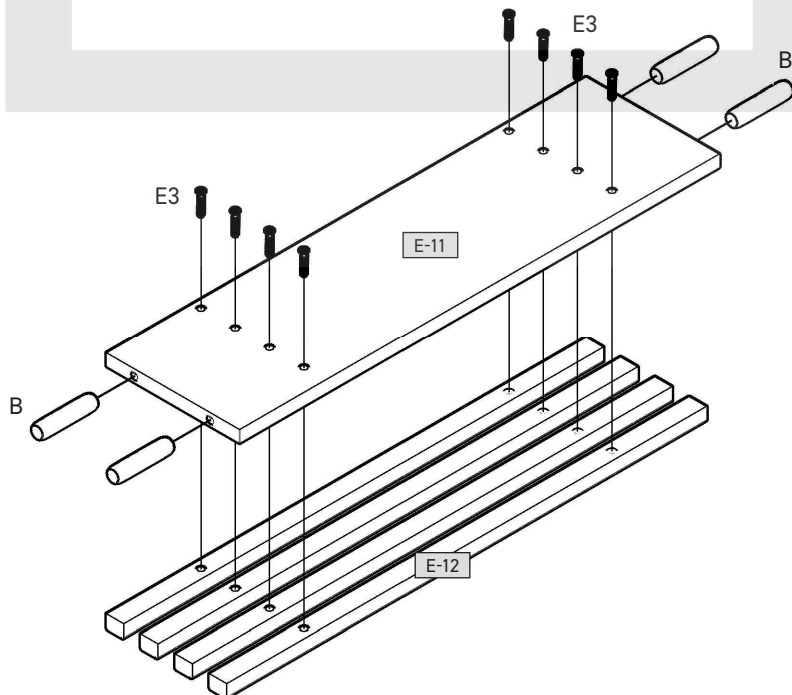
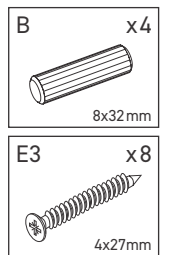

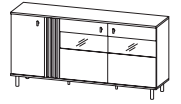

5

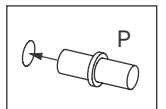
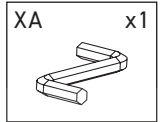
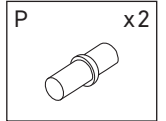
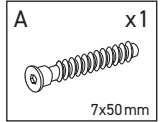
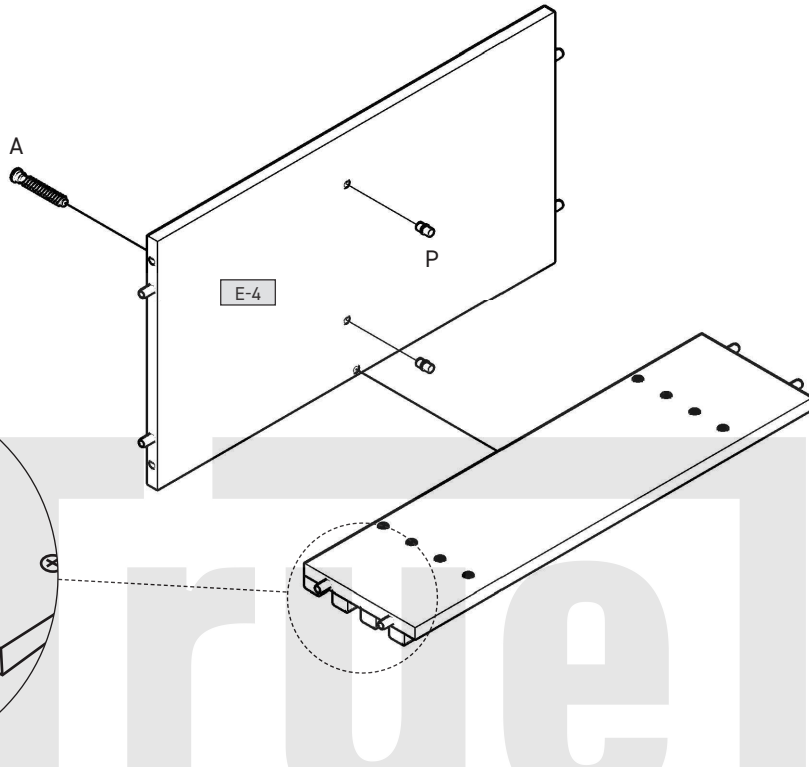
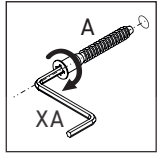

6

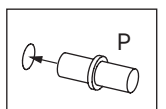
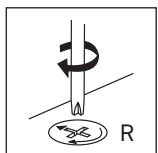
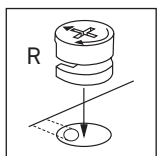
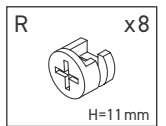
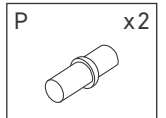
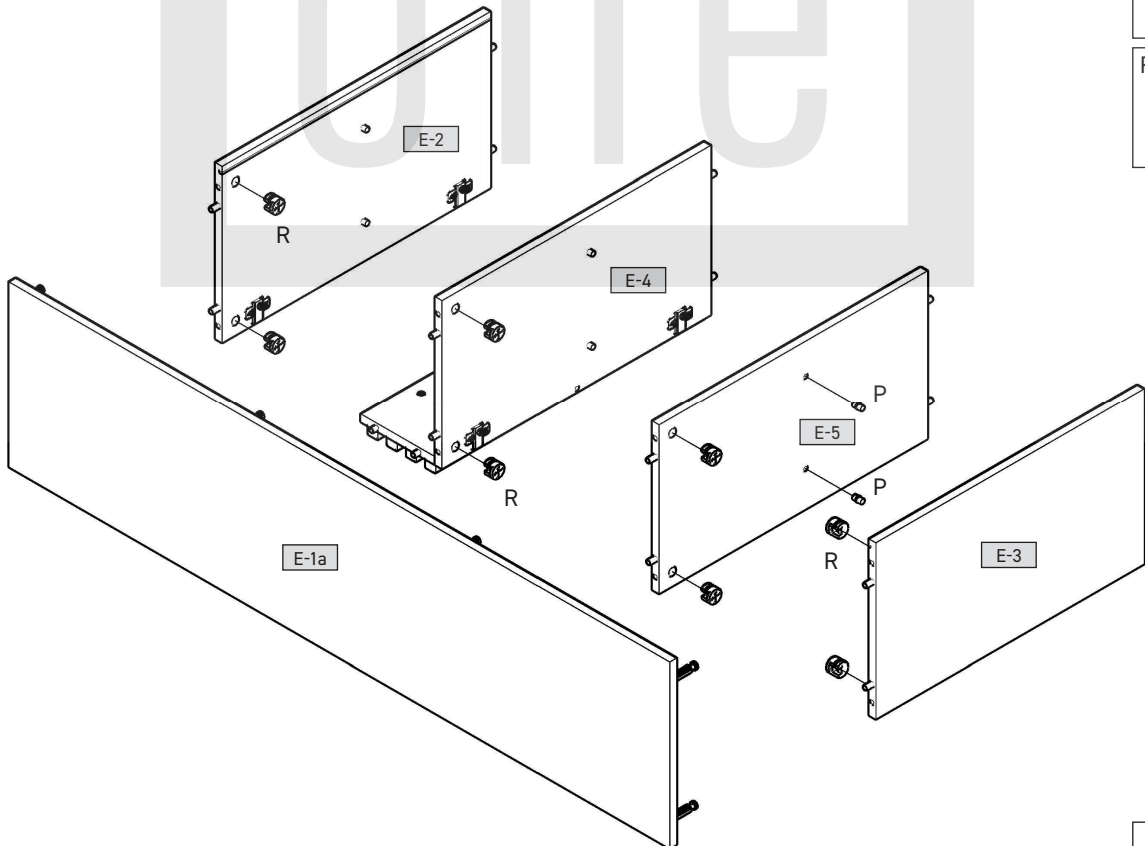

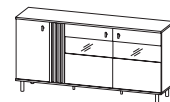

7

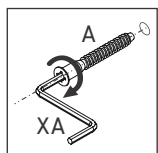
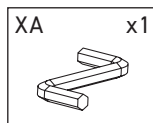
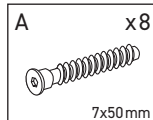
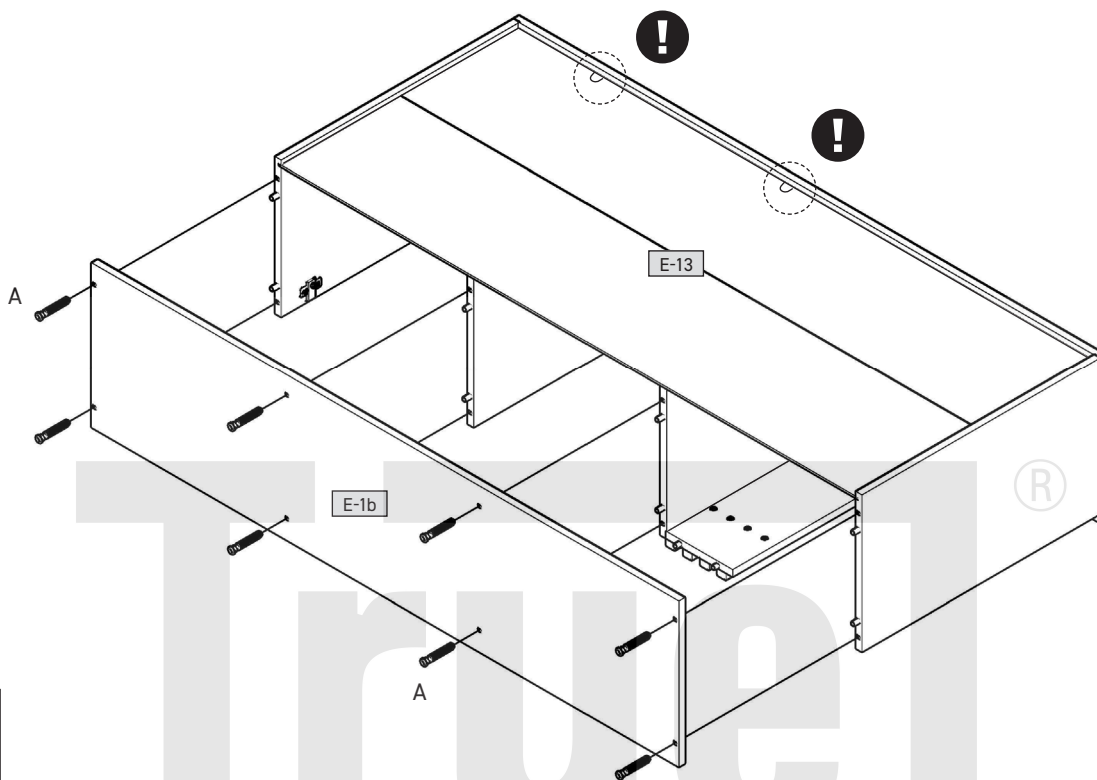

8

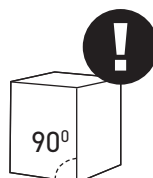
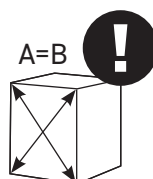
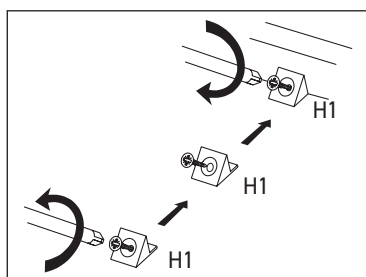
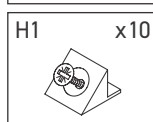
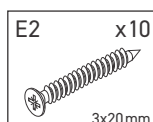
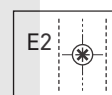
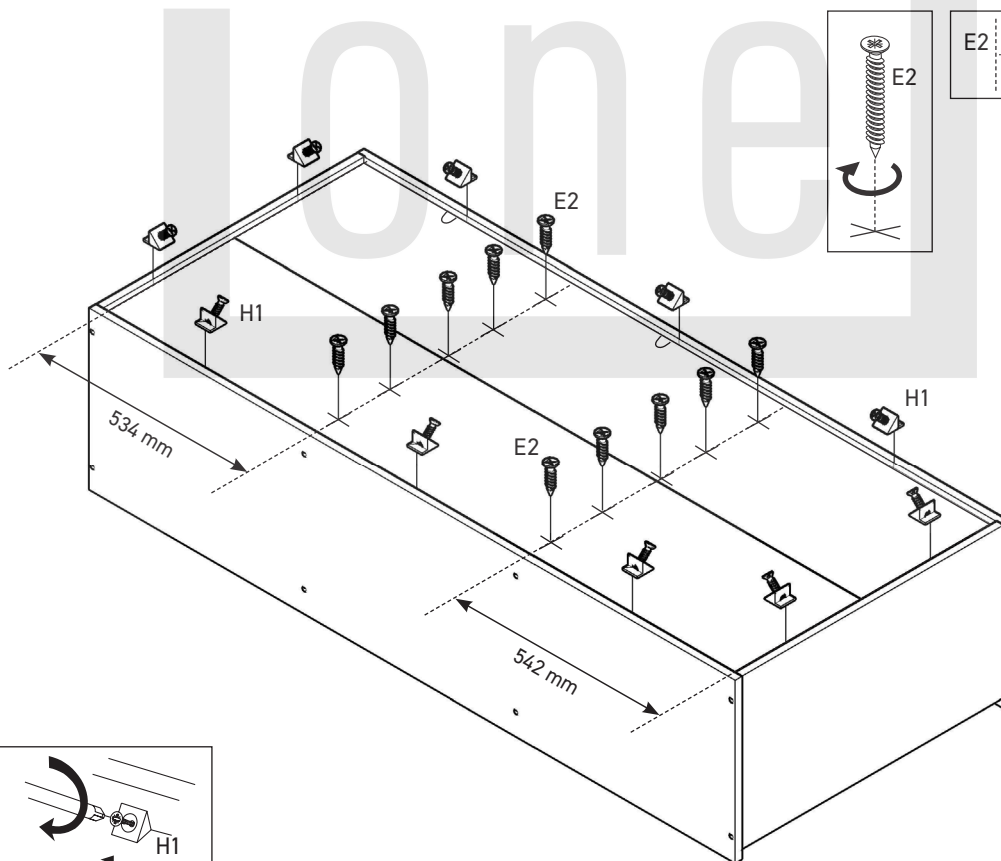
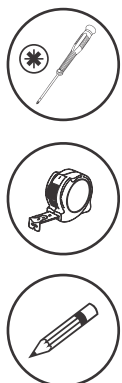

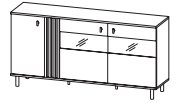

9

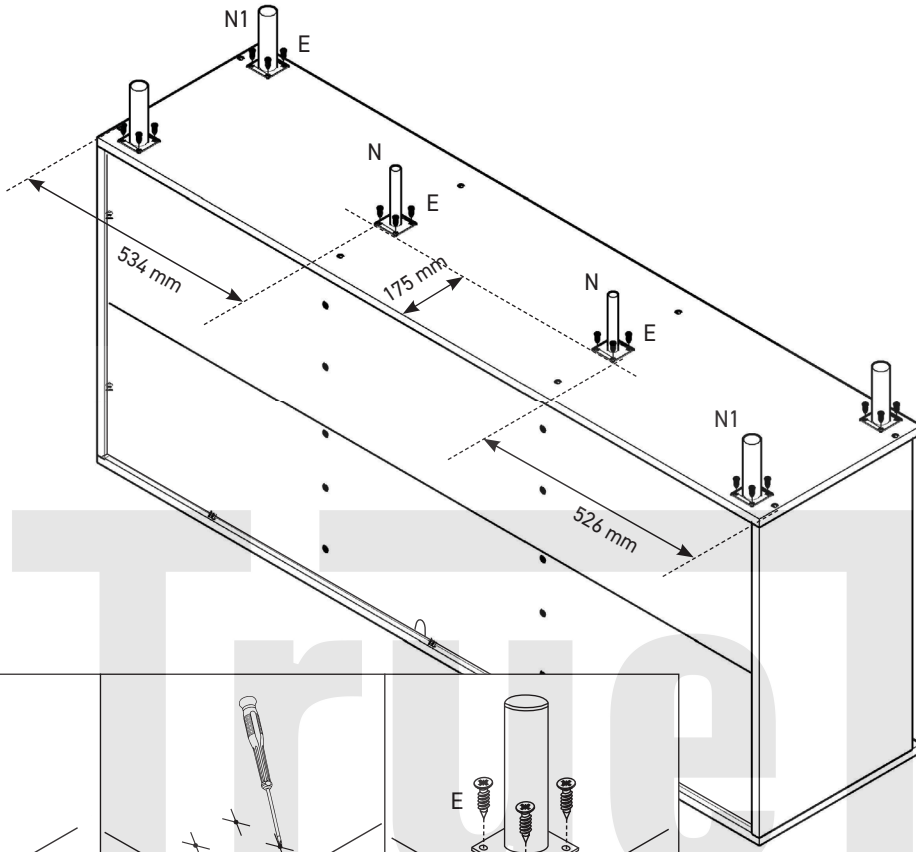

- E** x24
3,5x13mm
- N** x2
Ø18 / H=120mm
- N1** x4
Ø30 / H=120mm

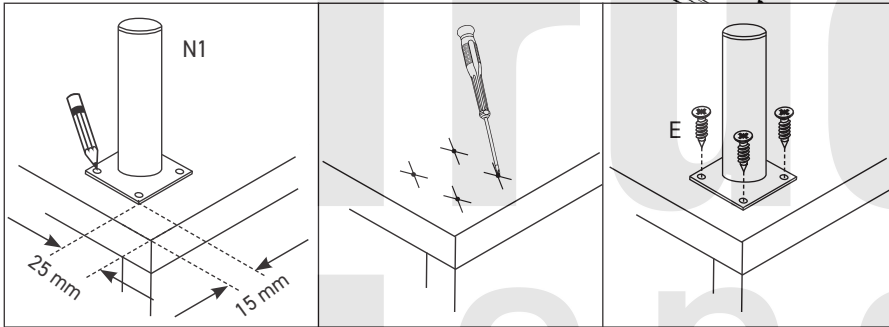

10

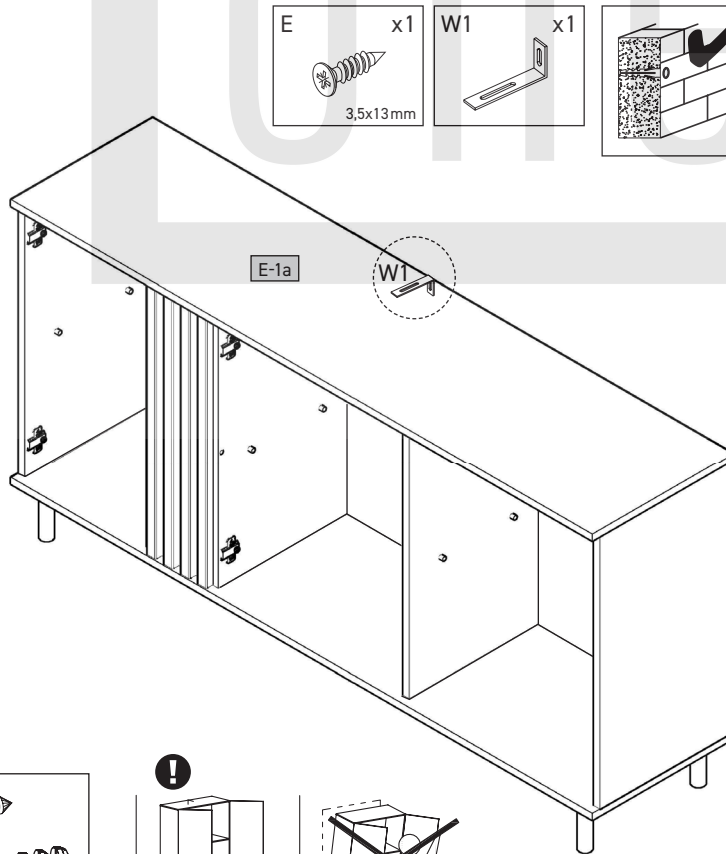

- E** x1
3,5x13mm
 - W1** x1
-

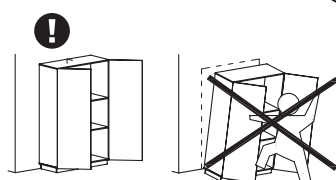
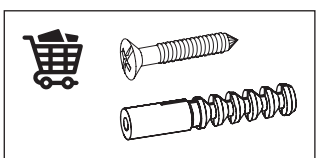
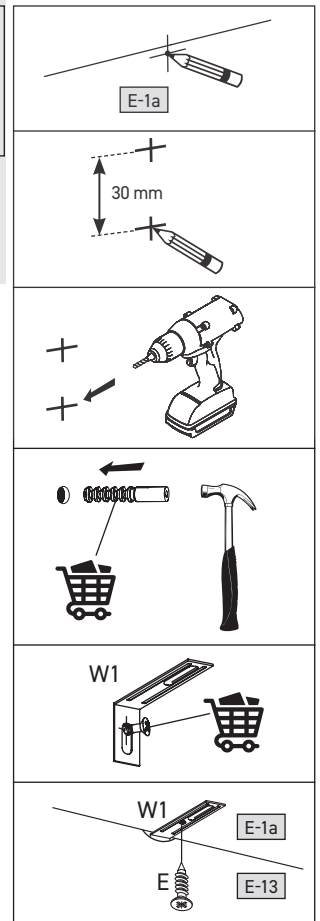

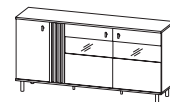

11

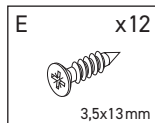
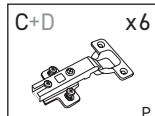
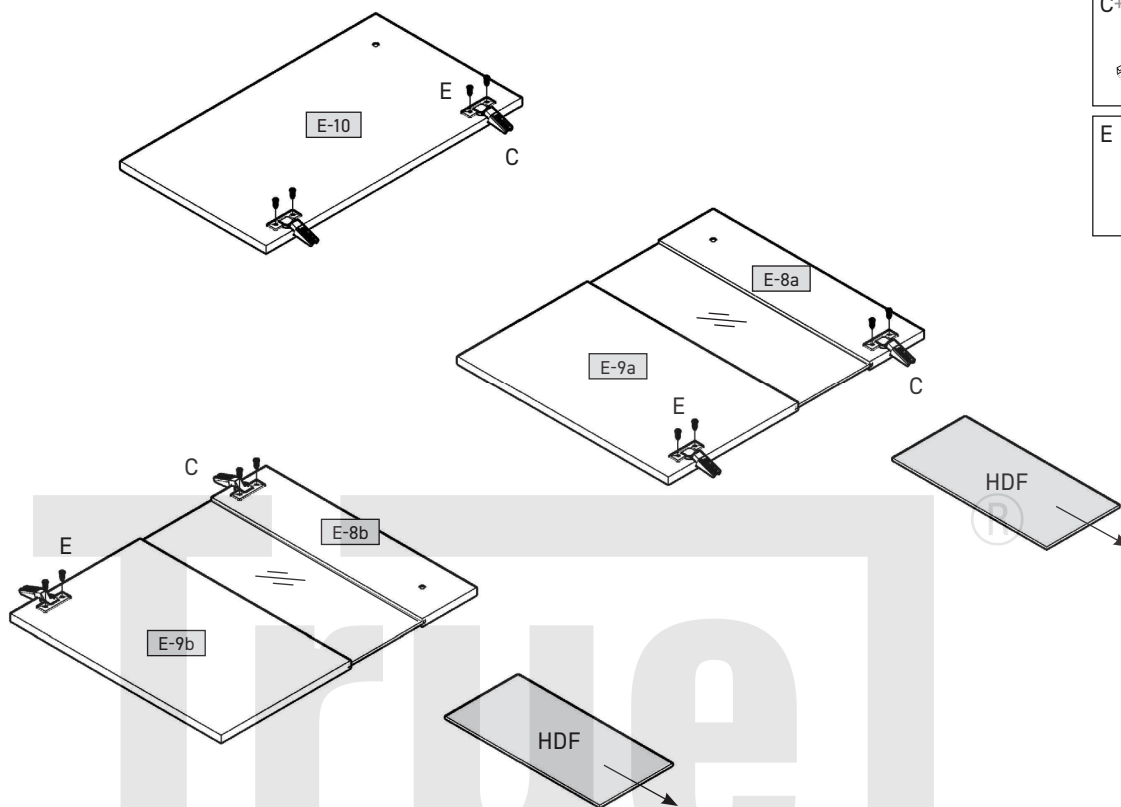
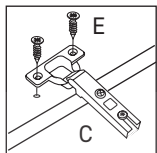

12

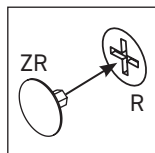
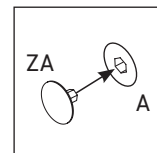
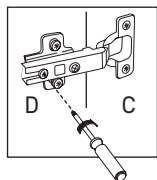
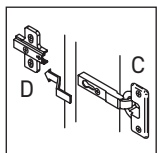
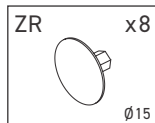
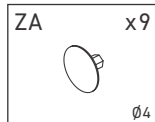
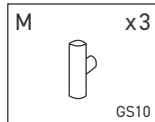
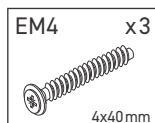
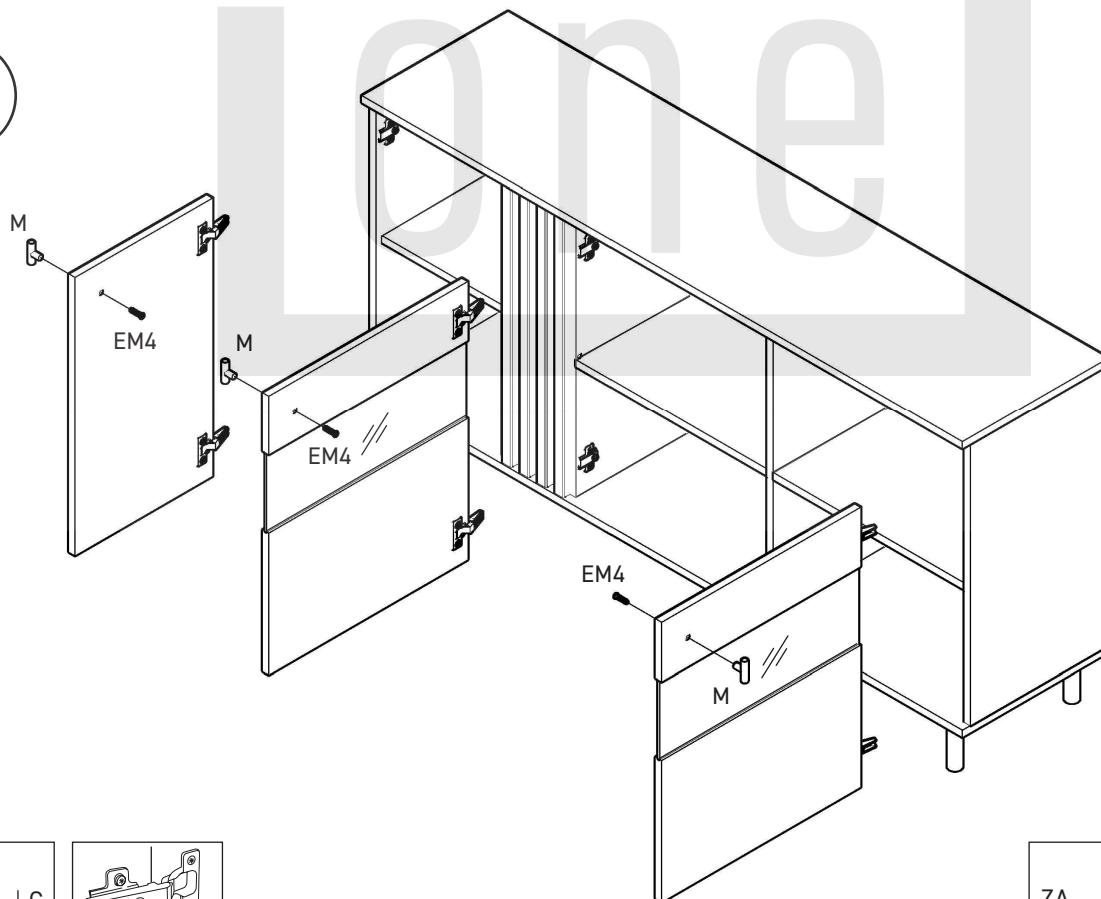

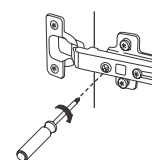
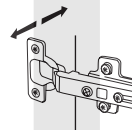
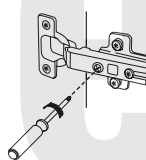
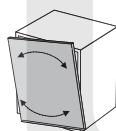
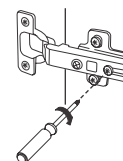
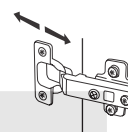
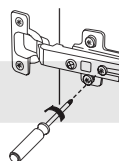
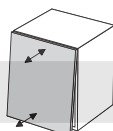
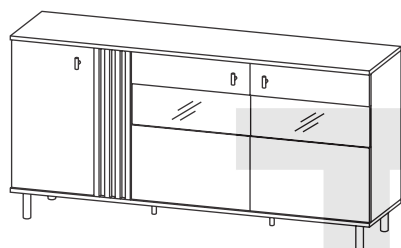
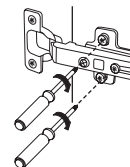
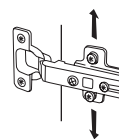
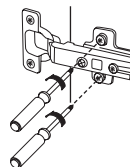
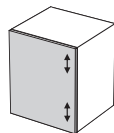
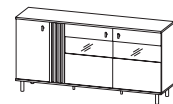

rule
one

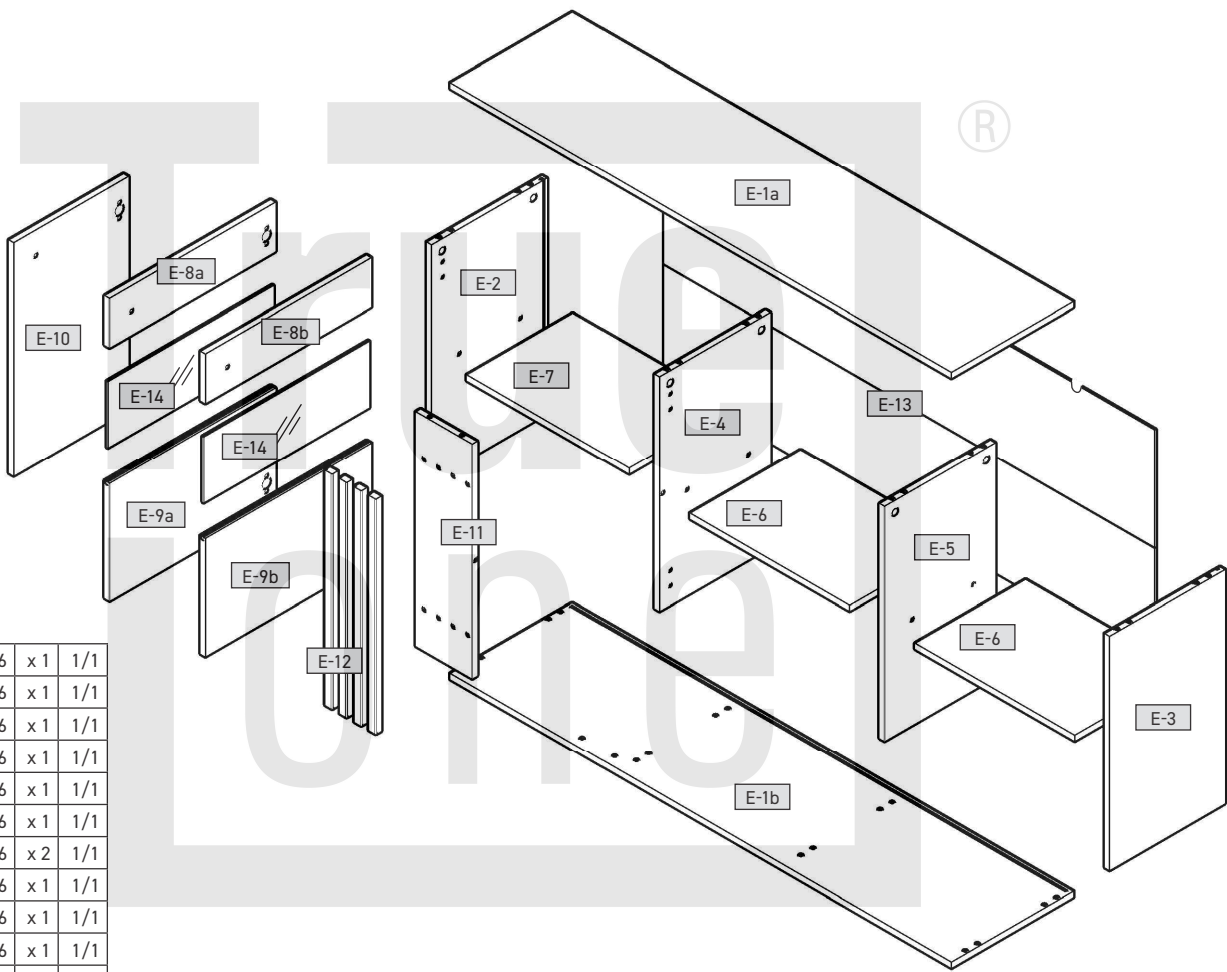
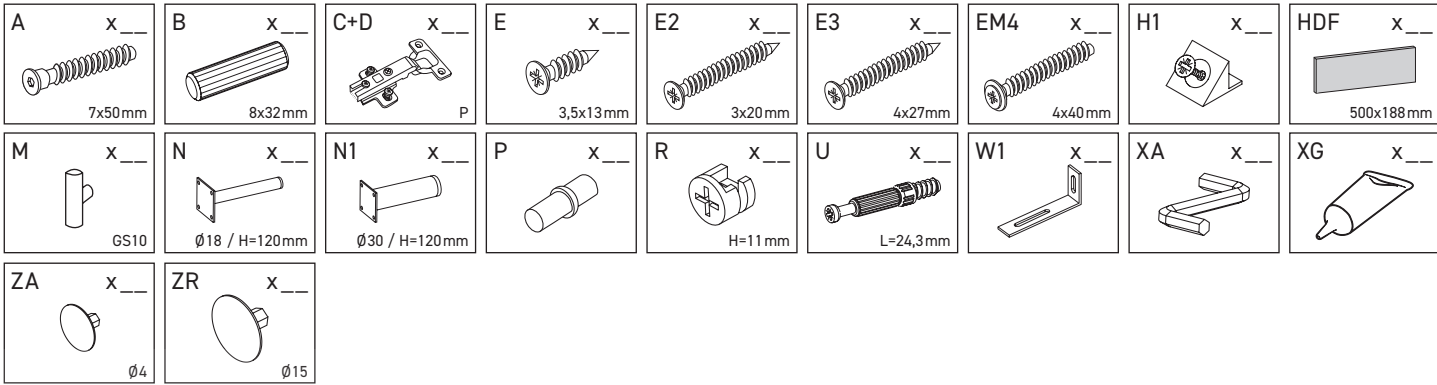

E-1a	1651	400	16	x 1	1/1
E-1b	1651	400	16	x 1	1/1
E-2	670	380	16	x 1	1/1
E-3	670	380	16	x 1	1/1
E-4	670	365	16	x 1	1/1
E-5	670	365	16	x 1	1/1
E-6	526	364	16	x 2	1/1
E-7	534	349	16	x 1	1/1
E-8a	547	140	16	x 1	1/1
E-8b	547	140	16	x 1	1/1
E-9a	547	336	16	x 1	1/1
E-9b	547	336	16	x 1	1/1
E-10	664	378	16	x 1	1/1
E-11	670	186	16	x 1	1/1
E-12	670	24	18	x 4	1/1
E-13	1632	684	3	x 1	1/1
E-14	546	225	4	x 2	1/1

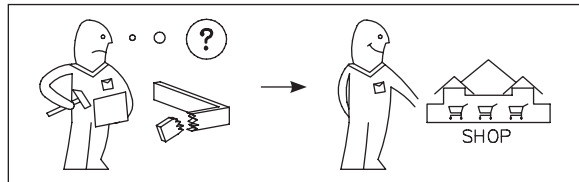
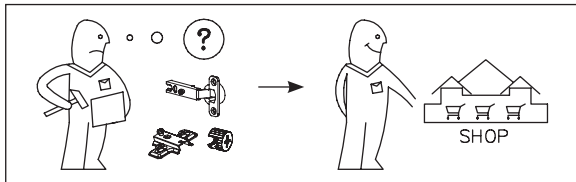
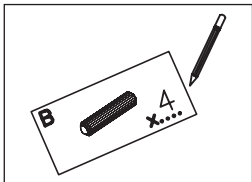

(SK) Vážení zákazníci, ako výrobca nábytku by sme Vás chceli informovať o tom, že nové upravenie je nielen o vykonaní prác, ale aj o použití kvalitných materiálov. Pri výbere materiálov je potrebné brať do úvahy nielen vzhľad, ale aj jeho funkčnosť a odolnosť. Aby sme zachovali vzhľad lešteného povrchu, mali by ste leštenie robiť po odstránení ochranného fólie nechať na vzduchu približne jednu hodinu zatvorenú. Pri čistení povrchu používajte len úhľadné bavlnené utierku a jemný čistiaci prostriedok určený na tento účel. Nepoužívajte žiadny ostrý čistiaci prostriedok s prídavnými látkami. Povrchy vyčistite mokrú handrou. Nepoužívajte pamý čistič. Povrchy nepoškozujte ostrými predmetmi. Povrchy v žiadnom prípade nevystavujte silnému snehému záberu. Želáme vám veľa radosťi s vašim novým nábytkom. Váš vývoj výrobku (RUS) Уважаемые клиенты! Являясь производителем мебели, мы хотели бы проинформировать Вас о том, что любой крепеж надежен настолько же, насколько надежно соединение между крепежными материалами (дубовым и стеклом). Поэтому в случае с подвешиванием мебели необходимо использовать только подходящие крепежи, которые предлагаются в специализированных магазинах. В конечном итоге ответственность за крепеж несет специалист, осуществляющий монтаж. Монтаж и установку электрического оборудования следует поручать только квалифицированным специалистам. Пожалуйста, используйте только проверенные и сертифицированные материалы. Пожалуйста, при монтаже указывайте указанные максимальные значения по весу. При переносках, причины возникновения которых являются иррациональные дети, люди, материалы или иные причины, мы, как производитель мебели, ответственности не несем! Любые эксплуатационные характеристики мебели обеспечиваются только в том случае, если мебель правильно сориентирована в горизонтальной и вертикальной плоскости. Двери поставляются отрегулированными, однако и они требуют определенной дополнительной настройки с учетом местных условий! Любые электротехнические работы следует осуществлять в соответствии с местными законодательными нормами и требованиями. Рекомендуемая яркость освещения помещений должна составлять от 200 до 400 люкс. При необходимости ограничения по максимальной мощности освещения существует опасность пожара вследствие перегрева. По причине опасности пожара запрещается накрывать осветительные элементы! Все винтовые крепления, равно как и соединительные элементы, следует устанавливать в соответствии с требованиями производителя. Завершение монтажа для обеспечения долговечной надежной фиксации. Не пользуйтесь абразивными чистящими средствами! При эксплуатации инструкции по эксплуатации, обслуживанию и монтажу, а также при осуществлении плановых действий, замены деталей или применении иных расходных материалов, пожалуйста, обращайтесь к производителю мебели или персоналу, показавшему свое желание, равно как и иные претензии, касающиеся ответственности изготовителя. Обратите внимание! Наше изделие с комбинированным дизайном не имеет функциональных элементов. Это означает, что для обеспечения функциональности элементов мебели необходимо использовать только рекомендованные материалы. Мы не несем ответственности за использование неподходящих материалов и инструментов. При использовании изделия средства защиты с функциями: - Не пользоваться абразивными чистящими средствами. - Не использовать агрессивные растворители. - Не использовать средства для полировки. - Не использовать инструменты для сверления. Желаем Вам получить большое удовольствие от своей мебели! С уважением, Специальный представитель на территории Казахстана на работников	(SLO) Cijenjeni kupci, kako proizvođač namještaja želimo Vas informirati o tome da učvršćenje držali ukoliko je dobar spoj između materijala za pričvršćenje (maloždrnk) i žida. Kod visokih elemenata moraju biti pričvršćeni na zid. Važno je odabrati materijal za pričvršćenje koji se može koristiti na zidu. Ne koristi se čelik. U slučaju pričvršćivanja maksimalne težine, postoji opasnost od požara zbog pregrijavanja. Na smije se pokriti rasvjetno sredstvo zbog opasnosti od požara! Sve vijke kao i noske spolne dijelove treba maknadno pritegnuti poslije 5 do 6 tjedana da bi tako bila zajamčena trajna stabilnost! Nemojte koristiti ribajuća sredstva za čišćenje! Ukoliko se na pridržavate pogonskoj uputi, uputi za rad ili za montažu, ako više promjene na proizvodima, izmjenite dijelove ili konsultite potrošene materijale koji ne odgovaraju originalnim dijelovima, otpada svake garancije! I svaki zanatljiv za jamčenje!
(SK) Vážení zákazníci, kao proizvođač namještaja želimo Vas informirati o tome da učvršćenje držali ukoliko je dobar spoj između materijala za pričvršćenje (maloždrnk) i žida. Kod visokih elemenata moraju biti pričvršćeni na zid. Važno je odabrati materijal za pričvršćenje koji se može koristiti na zidu. Ne koristi se čelik. U slučaju pričvršćivanja maksimalne težine, postoji opasnost od požara zbog pregrijavanja. Na smije se pokriti rasvjetno sredstvo zbog opasnosti od požara! Sve vijke kao i noske spolne dijelove treba maknadno pritegnuti poslije 5 do 6 tjedana da bi tako bila zajamčena trajna stabilnost! Nemojte koristiti ribajuća sredstva za čišćenje! Ukoliko se na pridržavate pogonskoj uputi, uputi za rad ili za montažu, ako više promjene na proizvodima, izmjenite dijelove ili konsultite potrošene materijale koji ne odgovaraju originalnim dijelovima, otpada svake garancije! I svaki zanatljiv za jamčenje!	(SLO) Cijenjeni kupci, kao proizvođač namještaja želimo Vas informirati o tome da učvršćenje držali ukoliko je dobar spoj između materijala za pričvršćenje (maloždrnk) i žida. Kod visokih elemenata moraju biti pričvršćeni na zid. Važno je odabrati materijal za pričvršćenje koji se može koristiti na zidu. Ne koristi se čelik. U slučaju pričvršćivanja maksimalne težine, postoji opasnost od požara zbog pregrijavanja. Na smije se pokriti rasvjetno sredstvo zbog opasnosti od požara! Sve vijke kao i noske spolne dijelove treba maknadno pritegnuti poslije 5 do 6 tjedana da bi tako bila zajamčena trajna stabilnost! Nemojte koristiti ribajuća sredstva za čišćenje! Ukoliko se na pridržavate pogonskoj uputi, uputi za rad ili za montažu, ako više promjene na proizvodima, izmjenite dijelove ili konsultite potrošene materijale koji ne odgovaraju originalnim dijelovima, otpada svake garancije! I svaki zanatljiv za jamčenje!

(SLO) Cijenjeni kupci, kao proizvođač namještaja želimo Vas informirati o tome da učvršćenje držali ukoliko je dobar spoj između materijala za pričvršćenje (maloždrnk) i žida. Kod visokih elemenata moraju biti pričvršćeni na zid. Važno je odabrati materijal za pričvršćenje koji se može koristiti na zidu. Ne koristi se čelik. U slučaju pričvršćivanja maksimalne težine, postoji opasnost od požara zbog pregrijavanja. Na smije se pokriti rasvjetno sredstvo zbog opasnosti od požara! Sve vijke kao i noske spolne dijelove treba maknadno pritegnuti poslije 5 do 6 tjedana da bi tako bila zajamčena trajna stabilnost! Nemojte koristiti ribajuća sredstva za čišćenje! Ukoliko se na pridržavate pogonskoj uputi, uputi za rad ili za montažu, ako više promjene na proizvodima, izmjenite dijelove ili konsultite potrošene materijale koji ne odgovaraju originalnim dijelovima, otpada svake garancije! I svaki zanatljiv za jamčenje!	(SLO) Cijenjeni kupci, kao proizvođač namještaja želimo Vas informirati o tome da učvršćenje držali ukoliko je dobar spoj između materijala za pričvršćenje (maloždrnk) i žida. Kod visokih elemenata moraju biti pričvršćeni na zid. Važno je odabrati materijal za pričvršćenje koji se može koristiti na zidu. Ne koristi se čelik. U slučaju pričvršćivanja maksimalne težine, postoji opasnost od požara zbog pregrijavanja. Na smije se pokriti rasvjetno sredstvo zbog opasnosti od požara! Sve vijke kao i noske spolne dijelove treba maknadno pritegnuti poslije 5 do 6 tjedana da bi tako bila zajamčena trajna stabilnost! Nemojte koristiti ribajuća sredstva za čišćenje! Ukoliko se na pridržavate pogonskoj uputi, uputi za rad ili za montažu, ako više promjene na proizvodima, izmjenite dijelove ili konsultite potrošene materijale koji ne odgovaraju originalnim dijelovima, otpada svake garancije! I svaki zanatljiv za jamčenje!
---	---

(SLO) Cijenjeni kupci, kao proizvođač namještaja želimo Vas informirati o tome da učvršćenje držali ukoliko je dobar spoj između materijala za pričvršćenje (maloždrnk) i žida. Kod visokih elemenata moraju biti pričvršćeni na zid. Važno je odabrati materijal za pričvršćenje koji se može koristiti na zidu. Ne koristi se čelik. U slučaju pričvršćivanja maksimalne težine, postoji opasnost od požara zbog pregrijavanja. Na smije se pokriti rasvjetno sredstvo zbog opasnosti od požara! Sve vijke kao i noske spolne dijelove treba maknadno pritegnuti poslije 5 do 6 tjedana da bi tako bila zajamčena trajna stabilnost! Nemojte koristiti ribajuća sredstva za čišćenje! Ukoliko se na pridržavate pogonskoj uputi, uputi za rad ili za montažu, ako više promjene na proizvodima, izmjenite dijelove ili konsultite potrošene materijale koji ne odgovaraju originalnim dijelovima, otpada svake garancije! I svaki zanatljiv za jamčenje!	(SLO) Cijenjeni kupci, kao proizvođač namještaja želimo Vas informirati o tome da učvršćenje držali ukoliko je dobar spoj između materijala za pričvršćenje (maloždrnk) i žida. Kod visokih elemenata moraju biti pričvršćeni na zid. Važno je odabrati materijal za pričvršćenje koji se može koristiti na zidu. Ne koristi se čelik. U slučaju pričvršćivanja maksimalne težine, postoji opasnost od požara zbog pregrijavanja. Na smije se pokriti rasvjetno sredstvo zbog opasnosti od požara! Sve vijke kao i noske spolne dijelove treba maknadno pritegnuti poslije 5 do 6 tjedana da bi tako bila zajamčena trajna stabilnost! Nemojte koristiti ribajuća sredstva za čišćenje! Ukoliko se na pridržavate pogonskoj uputi, uputi za rad ili za montažu, ako više promjene na proizvodima, izmjenite dijelove ili konsultite potrošene materijale koji ne odgovaraju originalnim dijelovima, otpada svake garancije! I svaki zanatljiv za jamčenje!
---	---

