

- PL Instrukcja montażu  
 D Montageanleitung  
 NL Handleiding voor de montage  
 TR Montaj talimatı  
 F Notice de montage  
 CZ Montážní návod  
 HU Szerelési útmutató  
 GB Assembly instructions  
 RU Инструкция по монтажу  
 IT Istruzioni di montaggio  
 SK Návod na montáž  
 RO Instrucțiuni de montaj  
 ES Instrucciones de montaje

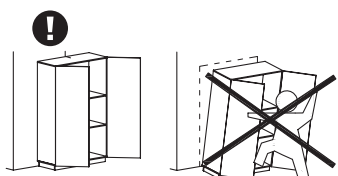

2022-03-30

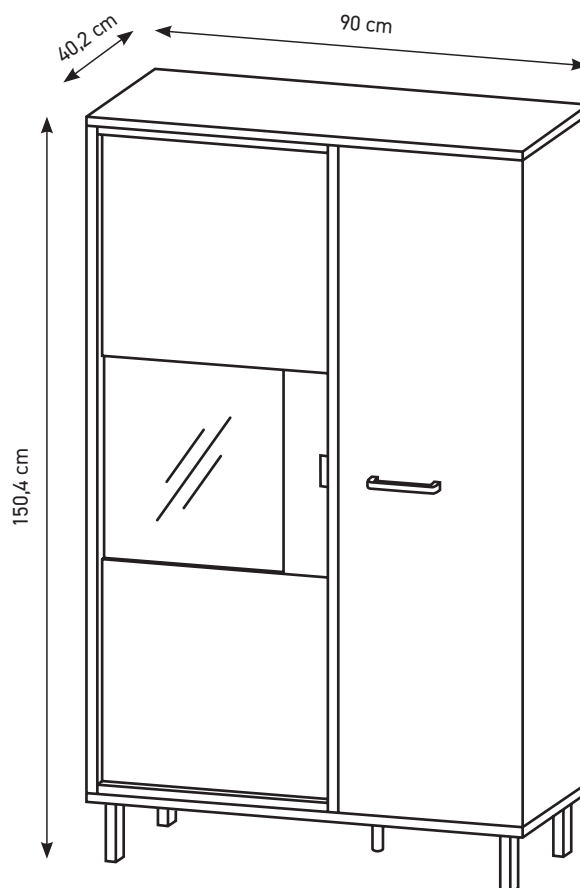

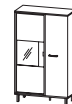

**PL** Przed rozpoczęciem montażu mebla wszystkie elementy należy sprawdzić czy nie są uszkodzone. W przypadku wykrycia uszkodzenia elementu należy odstąpić od montażu mebla i złożyć reklamację. Montaż produktu w oparciu o uszkodzone elementy oznacza akceptację ich stanu przez Kupującego, co powoduje, że reklamacja uszkodzonych elementów nie będzie uznawana.

Nie wolno przekraczać podanych maksymalnych wartości obciążenia. W innym przypadku można mebel uszkodzić lub zniszczyć.

Przed zawieszeniem mebla, lub przymocowaniem go do ściany (w celu zabezpieczenia przed przewróceniem), sprawdź wcześniej rodzaj i wytrzymałość ściany. Dobierz odpowiednie kotki i wkręty do rodzaju ściany. W przypadku wątpliwości skontaktuj się ze specjalistą. Montaż musi zostać wykonany przez osobę kompetentną.

**D** Vor Beginn der Möbelmontage sollten alle Elemente auf Beschädigungen überprüft werden. Wenn ein Element des Produkts beschädigt ist, installieren Sie das Produkt bitte nicht und reichen Sie eine Beschwerde ein. Die Installation des Produkts auf der Grundlage der beschädigten Elemente bedeutet, dass der Käufer seinen Zustand akzeptiert, was bedeutet, dass die Beschwerde über beschädigte Elemente nicht akzeptiert wird.

Überschreiten Sie die angegebenen Maximalbelastungen nicht. Andernfalls kann das Möbelstück beschädigt oder zerstört werden.

Bevor Sie ein Möbelstück an einer Wand aufhängen oder befestigen (um es gegen Umkippen zu sichern), prüfen Sie Art und Tragfähigkeit der Wand. Wählen Sie für die Wand geeigneten Dübel und Schrauben. Im Zweifelsfall kontaktieren Sie bitte einen Fachmann. Die Montage muss durch eine sachkundige Person ausgeführt werden.

**F** Avant de commencer l'assemblage du meuble, tous les éléments doivent être vérifiés pour déceler tout dommage. Si un élément du produit est endommagé, veuillez ne pas installer le produit et déposer une plainte. L'installation du produit sur la base des éléments endommagés signifie que l'Acheteur accepte leur état, ce qui signifie que la réclamation d'éléments endommagés ne sera pas acceptée.

Ne dépassez pas les charges maximum indiquées. Sinon, le meuble peut être endommagé ou détruit.

Avant de suspendre le meuble ou de le fixer au mur (dans le but d'éviter un renversement), vérifiez au préalable le type et la résistance du mur. Utilisez les chevilles et les vis adaptées au type de mur. En cas de doute, veuillez contacter un spécialiste. Le montage doit être réalisé par une personne compétente.

**CZ** Před zahájením montáže nábytku je třeba zkontrolovat poškození všech prvků. Pokud je některý prvek produktu poškozen, zdržte se instalace produktu a podejte stížnost. Instalace výrobku na základě poškozených prvků znamená, že kupující akceptuje jejich stav, což znamená, že reklamacje poškozených prvků nebude uznána. Nepřekračujte uvedené maximální zatížení. V opačném případě může dojít k poškození nebo zničení nábytku.

Před zavěšením nábytku nebo jeho připevněním ke zdi (za účelem zajištění před převrácením) dříve zkontrolujte druh a odolnost stěny. Vyberte k druhu stěny vhodné hmoždinky a šrouby. V případě pochybností kontaktujte specialistu. Montáž musí být provedena kompetentní osobou.

**HU** A bútorszerelés megkezdése előtt ellenőrizni kell az összes elem sérülését. Ha a termék bármely eleme megsérült, kérjük, tartózkodjon a termék telepítésétől és nyújtson be panaszt. A termék sérült elemek alapján történő felszerelés azt jelenti, hogy a Vevő elfogadja azok állapotát, ami azt jelenti, hogy a sérült elemek igényét nem fogadják el. A megadott maximális terhelési értékeket nem szabad túllépni. Ellenkező esetben a bútor megsérülhet vagy megsemmisülhet.

A bútor felfüggesztése illetve falhoz való rögzítése (megakadályozván ezzel eldőléseinek lehetőségét) előtt ellenőrizze a fal fajtáját és szilárdságát. Megfelelő, a falhoz illő tipliket és csavarokat használjon. Ha kétsége támadna, konzultáljon szakemberrel. A felszerelést csakis egy hozzáértő szakember végezheti el.

**GB** Before starting the furniture assembly, all elements should be checked for damage. If any element of the product is damaged, please refrain from installing the product and file a complaint. Installation of the product on the basis of the damaged elements means the Buyer's acceptance of their condition, which means that the complaint of damaged elements will not be accepted.

The specified maximum load values must not be exceeded. Otherwise, the piece of furniture may be damaged or destroyed.

Before suspending or fixing furniture to the wall (in order to prevent falling over), check the type and strength of the wall. Select wall plugs and screws appropriate for the given type of the wall. In the case of doubts, contact a specialist. The installation must be performed by a competent person.

**SK** Pred začatím montáže nábytku by sa mali skontrolovať všetky prvky, či nie sú poškodené. Ak je niektorý prvok výrobku poškodený, neinstalujte výrobok a reklamujte ho. Inštalácia produktu na základe poškodených prvkov znamená, že Kupujúci akceptuje ich stav, čo znamená, že reklamácia poškodených prvkov nebude akceptovaná. Uvedené hodnoty maximálneho zaťaženia nesmú byť prekročené. V opačnom prípade môže dôjsť k poškodeniu alebo zničeniu nábytku.

Pred zaviesním nábytku alebo jeho pripavením na stenu (za účelom zaistenia pred prevrátením) predtým skontrolujte druh a odolnosť steny. Vyberte k druhu steny vhodné hmoždinky a skrutky. V prípade pochybností kontaktujte špecialistu. Montáž musí byť vykonaná kompetentnou osobou.

**RU** Перед началом сборки мебели следует проверить все элементы на предмет повреждений. Если какой-либо элемент продукта поврежден, пожалуйста, воздержитесь от установки продукта и подайте жалобу. Установка товара на поврежденные элементы означает, что Покупатель принимает их состояние, а значит, претензии по поврежденным элементам не принимаются.

Указанные максимальные значения нагрузки не должны превышаться. В противном случае предмет мебели может быть поврежден или уничтожен.

Перед подвешиванием мебели или ее креплением к стене (для защиты от падений) проверьте предварительно тип и прочность стены. Подберите соответствующему типу стены дюбели и шурупы. При возникновении сомнений свяжитесь со специалистом. Монтаж должен проводиться компетентным лицом.

**IT** Prima di iniziare l'assemblaggio del mobile, tutti gli elementi dovrebbero essere controllati per danni. Se qualche elemento del prodotto è danneggiato, astenersi dall'installare il prodotto e presentare un reclamo. L'installazione del prodotto sulla base degli elementi danneggiati implica l'accettazione da parte dell'Acquirente della loro condizione, il che significa che il reclamo per elementi danneggiati non sarà accettato.

I valori di carico massimo specificati non devono essere superati. In caso contrario, il mobile potrebbe essere danneggiato o distrutto.

Prima di appendere i mobili, oppure attaccarli al muro (per proteggerli da ribaltamenti), verifica prima la tipologia e resistenza del muro. Scegli i tasselli e viti più adatti per il tipo di muro. In caso di dubbi contattare uno specialista. Il montaggio deve essere fatto da una persona competente.

**NL** Voordat u met de meubelmontage begint, moeten alle elementen op schade worden gecontroleerd. Als een onderdeel van het product beschadigd is, installeer het dan niet en dien een klacht in. Installatie van het product op basis van de beschadigde elementen betekent dat de koper hun staat accepteert, wat betekent dat de claim voor beschadigde elementen niet wordt geaccepteerd.

Overschrijd de aangegeven maximale belastingen niet. Anders kan het meubelstuk worden beschadigd of vernield.

Voordat u het meubel ophangt of bevestigt tegen de muur (om het te beschermen tegen omvallen) dient u het type en de duurzaamheid van deze muur na te kijken. Maak gebruik van pluggen en schroeven die geschikt zijn voor het type muur. Neem in geval van twijfel contact op met een specialist. De assemblage dient te worden uitgevoerd door iemand met kennis van zaken.

**TR** Mobilya montajına başlamadan önce tüm elemanlarda hasar olup olmadığını kontrol edilmelidir. Ürünün herhangi bir parçası hasar görmüşse, lütfen ürünü kurmayın ve şikayete bulunun. Ürünün hasarlı elemanlar bazında montajı, Alıcının durumunu kabul ettiği anlamına gelir, bu da hasarlı elemanlar için talep kabul edilmeceği anlamına gelir.

Belirtilen azami yük değerini aşmayınız, aksi takdirde mobilya parçaları zarar görebilir veya kullanılamaz hale gelebilir.

Mobilyayı duvara asmadan veya montaj etmeden önce (devrilmesini önlemek için) duvarın türünü ve dayanıklılığını kontrol edin. Duvara uygun dübelleri ve vidaları seçin. Emin olamadığınız durumda bir uzman ile iletişime geçin. Kurulum yetkili bir kişi tarafından yapılmalıdır.

**RO** Înainte de a începe asamblarea mobilierului, toate elementele trebuie verificate pentru a nu se deteriora. Dacă vreun element al produsului este deteriorat, vă rugăm să vă abțineți de la instalarea produsului și să depuneți o reclamație. Instalarea produsului pe baza elementelor deteriorate înseamnă acceptarea de către Cumpărător a stării lor, ceea ce înseamnă că reclamația privind elementele deteriorate nu va fi acceptată.

Valoriile maxime de sarcină specificate nu trebuie depășite. În caz contrar, piesa de mobilier poate fi deteriorată sau distrusă.

Înainte de suspendarea unei piese de mobilier sau atașarea acestuia la perete (pentru a preveni bascularea), verificați în prealabil tipul și gradul de rezistență a peretelui. Montați diblurile și șuruburile adecvate pentru tipul de perete. În caz de îndoieli, consultați un specialist. Instalarea trebuie să fie efectuată de către o persoană competentă.

**ES** Antes de comenzar el montaje de los muebles, todos los elementos deben comprobarse en busca de daños. Si algún elemento del producto está dañado, absténgase de instalar el producto y presente una queja. La instalación del producto sobre la base de los elementos dañados supone la aceptación por parte del Comprador de su estado, por lo que no se aceptará la reclamación de elementos dañados.

No se deben exceder los valores de carga máxima especificados. De lo contrario, el mueble puede dañarse o destruirse.

Antes de colgar o fijar el mueble en el muro (a fin de proteger contra el vuelco del mueble), compruebe de antemano la naturaleza y la resistencia de la pared. Seleccione tacos y tornillos adecuados para el tipo de la pared. En caso de duda, consulte a un especialista, debiendo efectuar este montaje una persona competente.

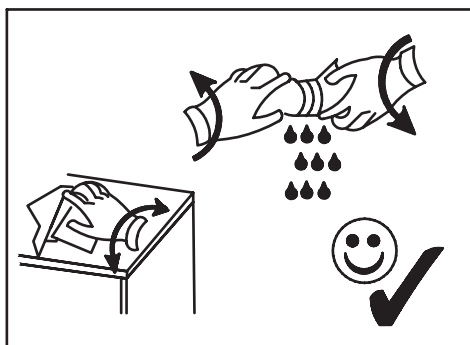
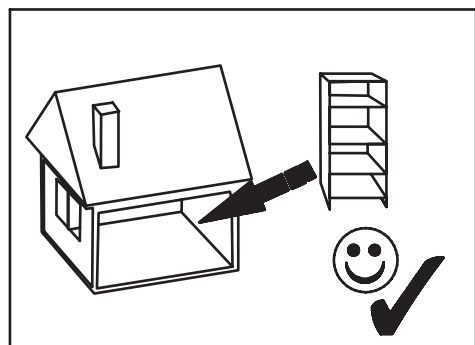
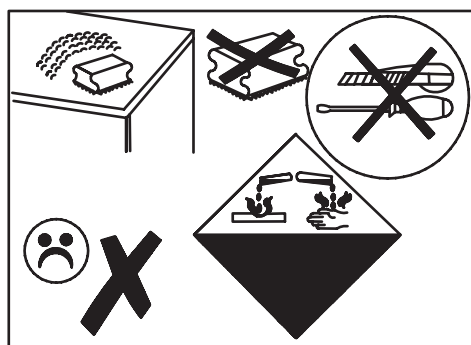
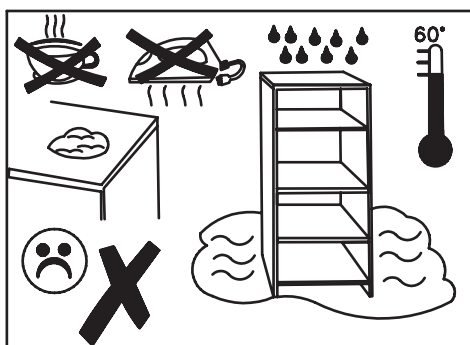
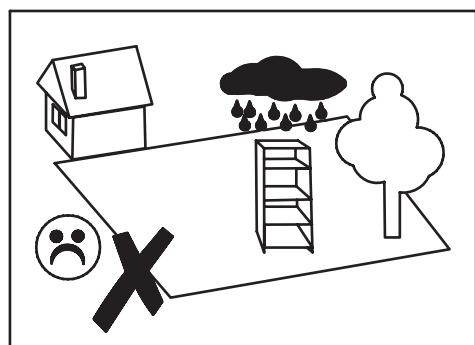



<b>B</b> x20 8x32mm	<b>B3</b> x8 8x50mm	<b>C+D</b> x3 P	<b>C3+D</b> x4 W	<b>E</b> x35 3,5x13mm	<b>E2</b> x19 3x20mm	<b>EM2</b> x2 4x25mm	<b>EP1</b> x4 4x16mm	<b>H1</b> x10
<b>HDF</b> x1 414x100mm	<b>M1</b> x1 UU52-128	<b>M2</b> x1 HEXI	<b>N</b> x1 Ø18 / H=120mm	<b>N2</b> x4 20x40 / H=120mm	<b>Q</b> x4 Ø8	<b>Q2</b> x9 Ø15/S	<b>R</b> x36 H=11mm	<b>T4</b> x4 6,3x24mm
<b>U</b> x28 L=24,3mm	<b>U3</b> x4 L=69mm	<b>W1</b> x1	<b>XG</b> x1	<b>ZR</b> x36 Ø15				

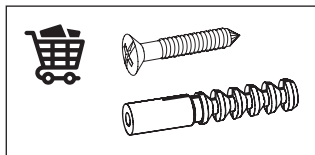

B-1a	900	402	16	x 1	1/1
B-1b	900	402	16	x 1	1/1
B-2	484	340	16	x 2	1/1
B-3	367	367	16	x 2	1/1
B-4	1352	345	16	x 1	1/1
B-5	1352	360	16	x 1	1/1
B-6	1352	382	16	x 1	1/1
B-7	378	1346	16	x 1	1/1
B-8a	478	450	16	x 1	1/1
B-8b	478	450	16	x 1	1/1
B-9	414	100	16	x 1	1/1
B-10	504	410	4	x 1	1/1
B-11	1352	40	16	x 2	1/1
B-12	484	38	16	x 2	1/1
B-13	382	1366	3	x 1	1/1
B-14	498	1366	3	x 1	1/1

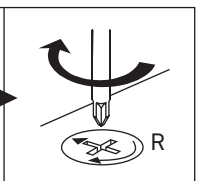
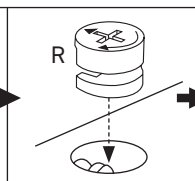
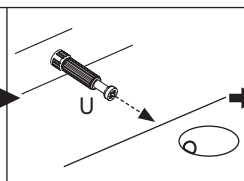
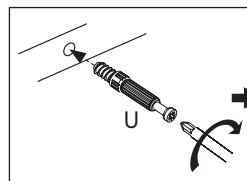
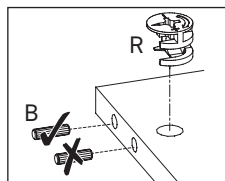
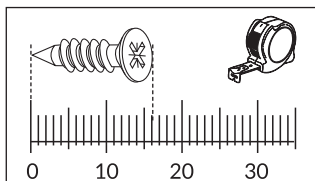
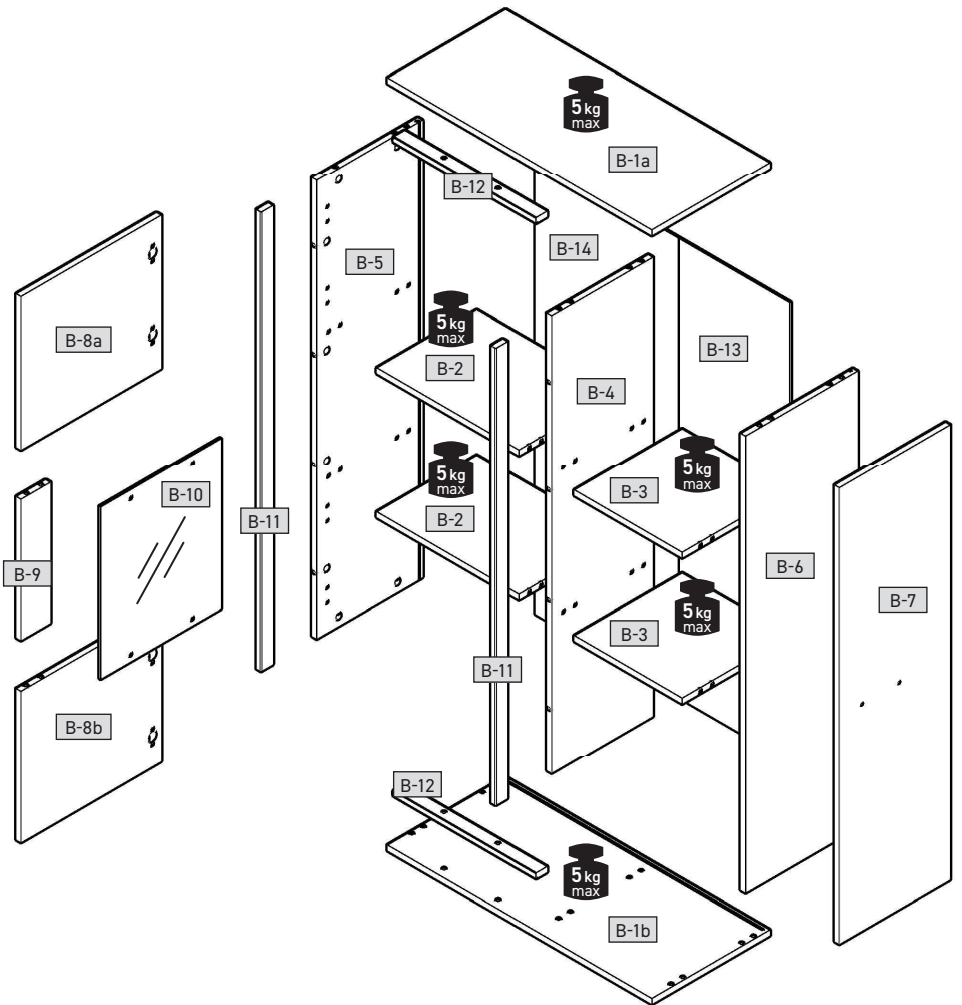



## 1

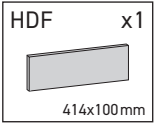
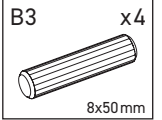
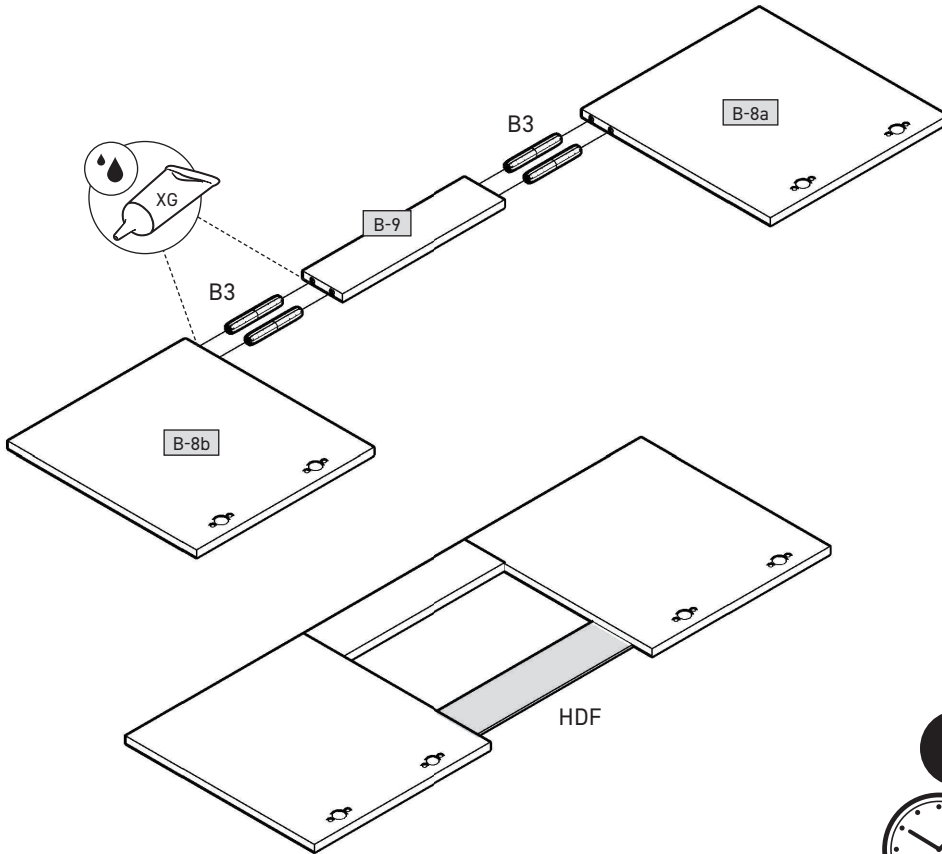

A=B

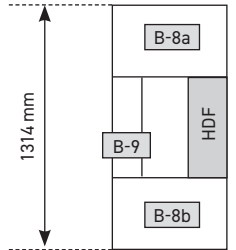

## 2

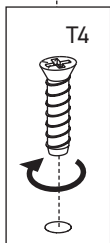
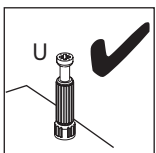
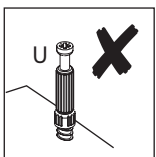
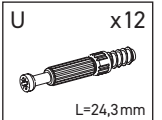
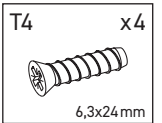
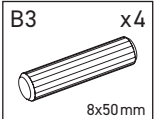
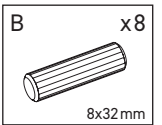
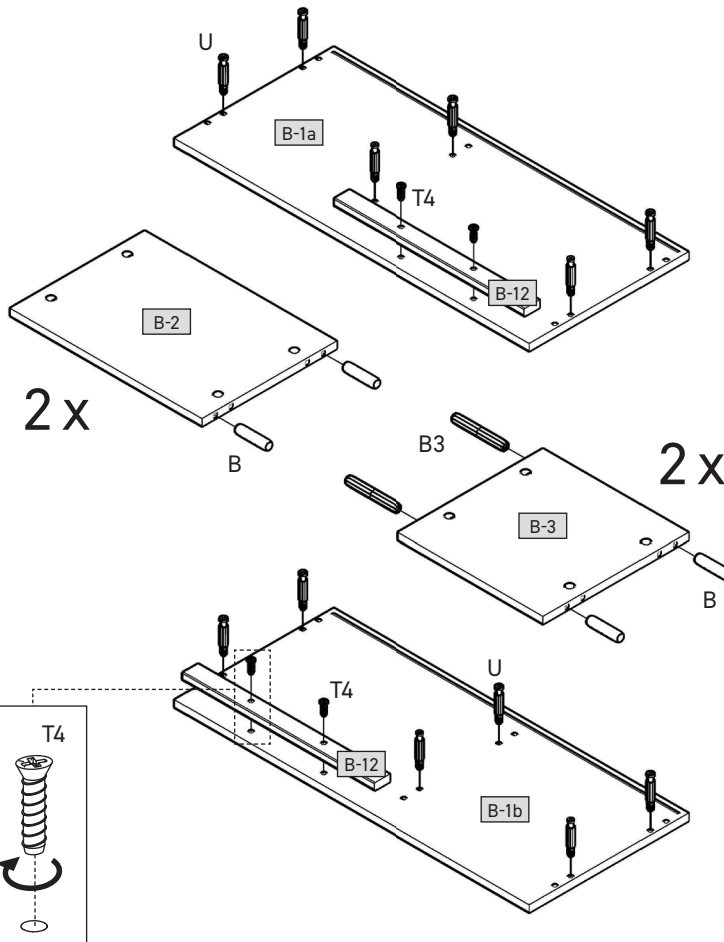





### 3

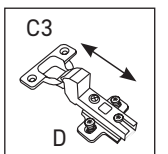
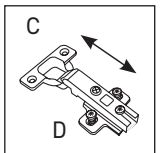
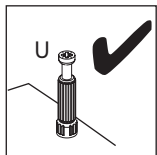
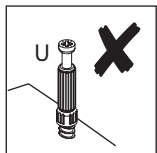
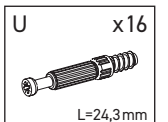
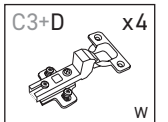
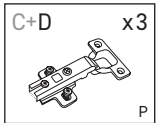
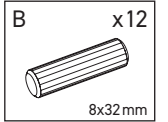
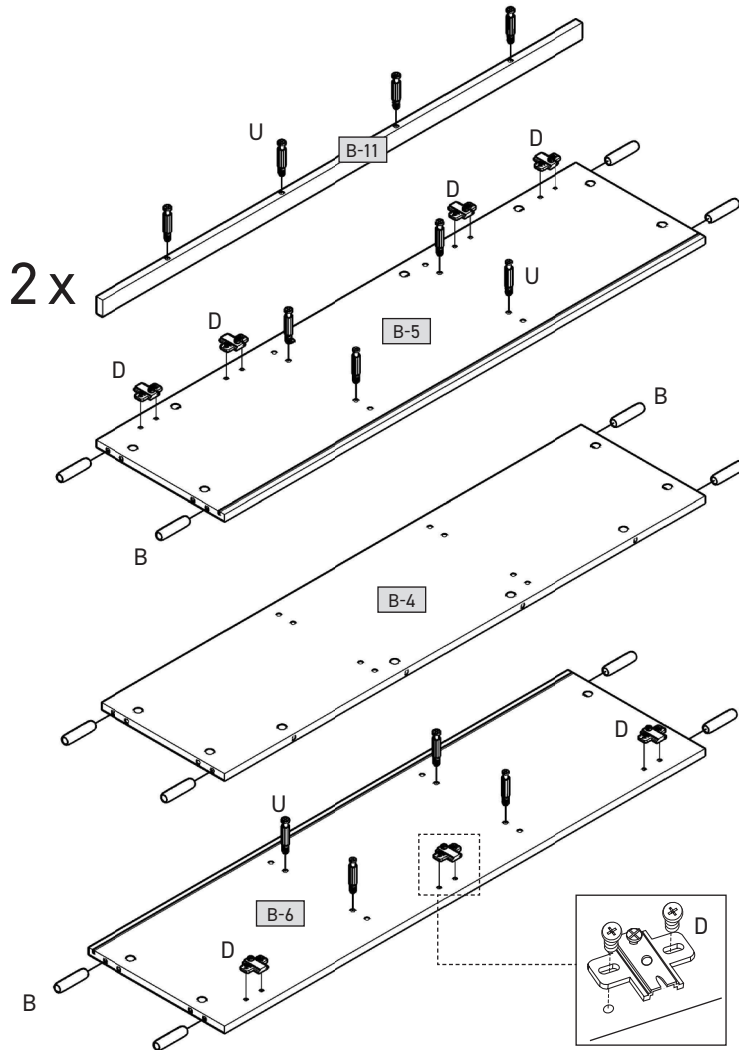

### 4

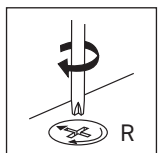
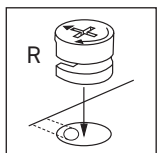
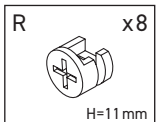
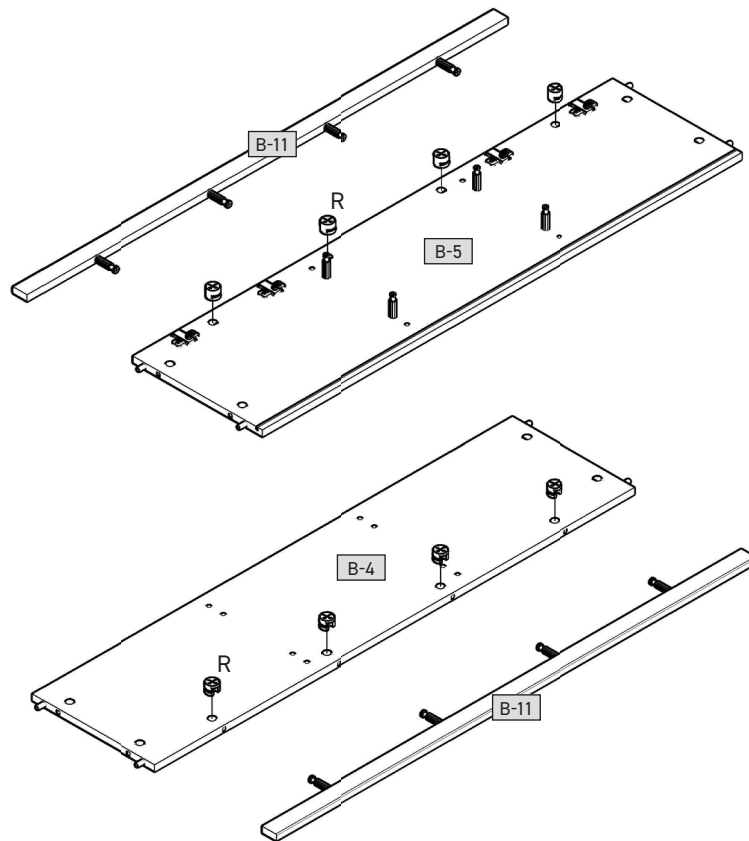



## 5

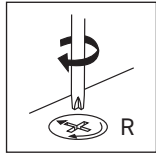
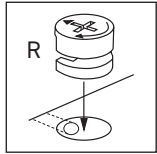
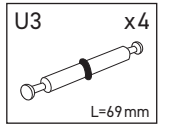
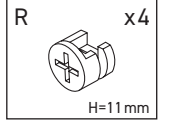
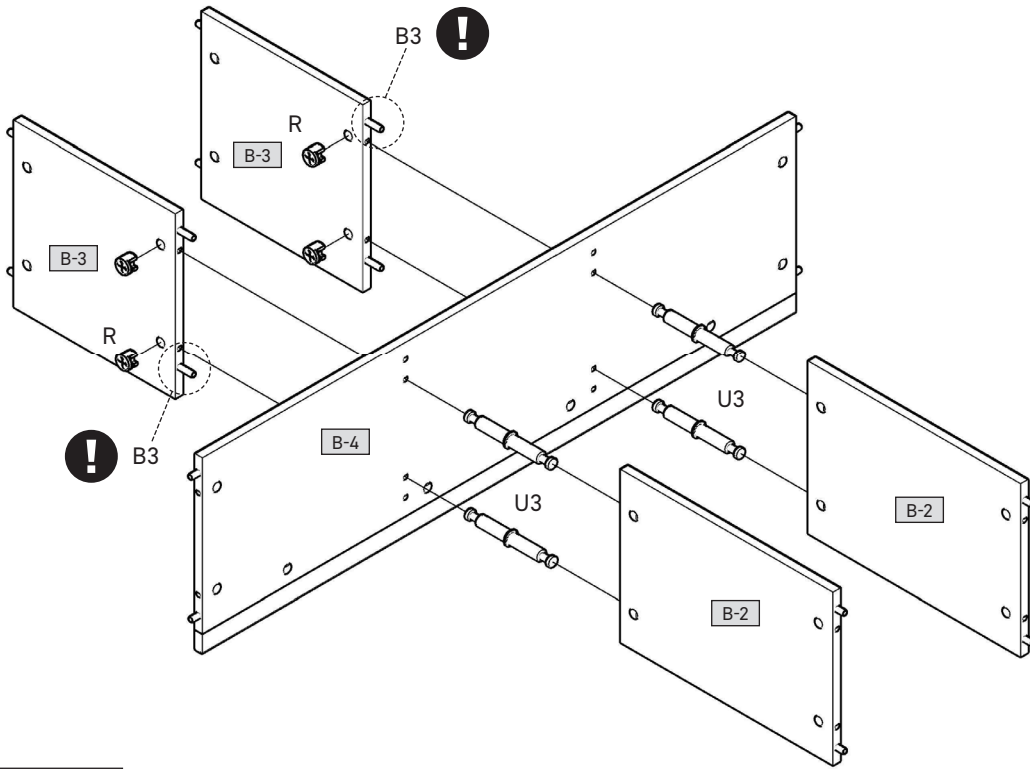

## 6

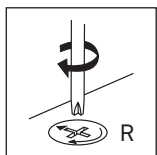
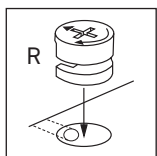
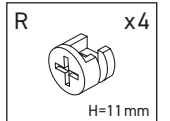
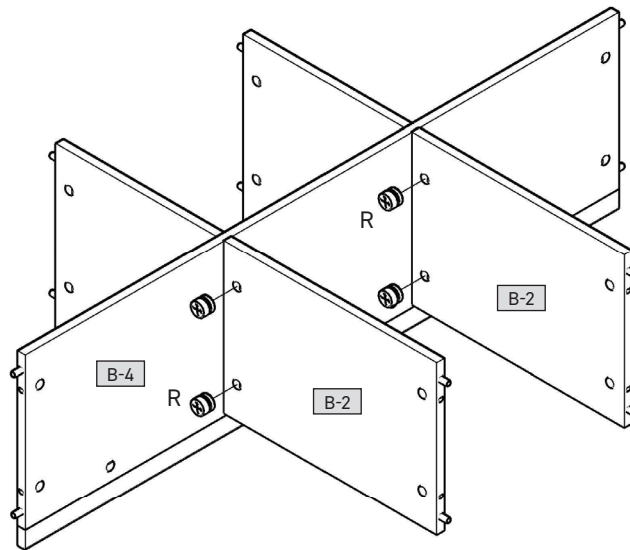



## 7

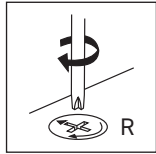
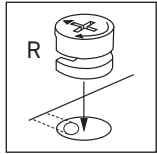
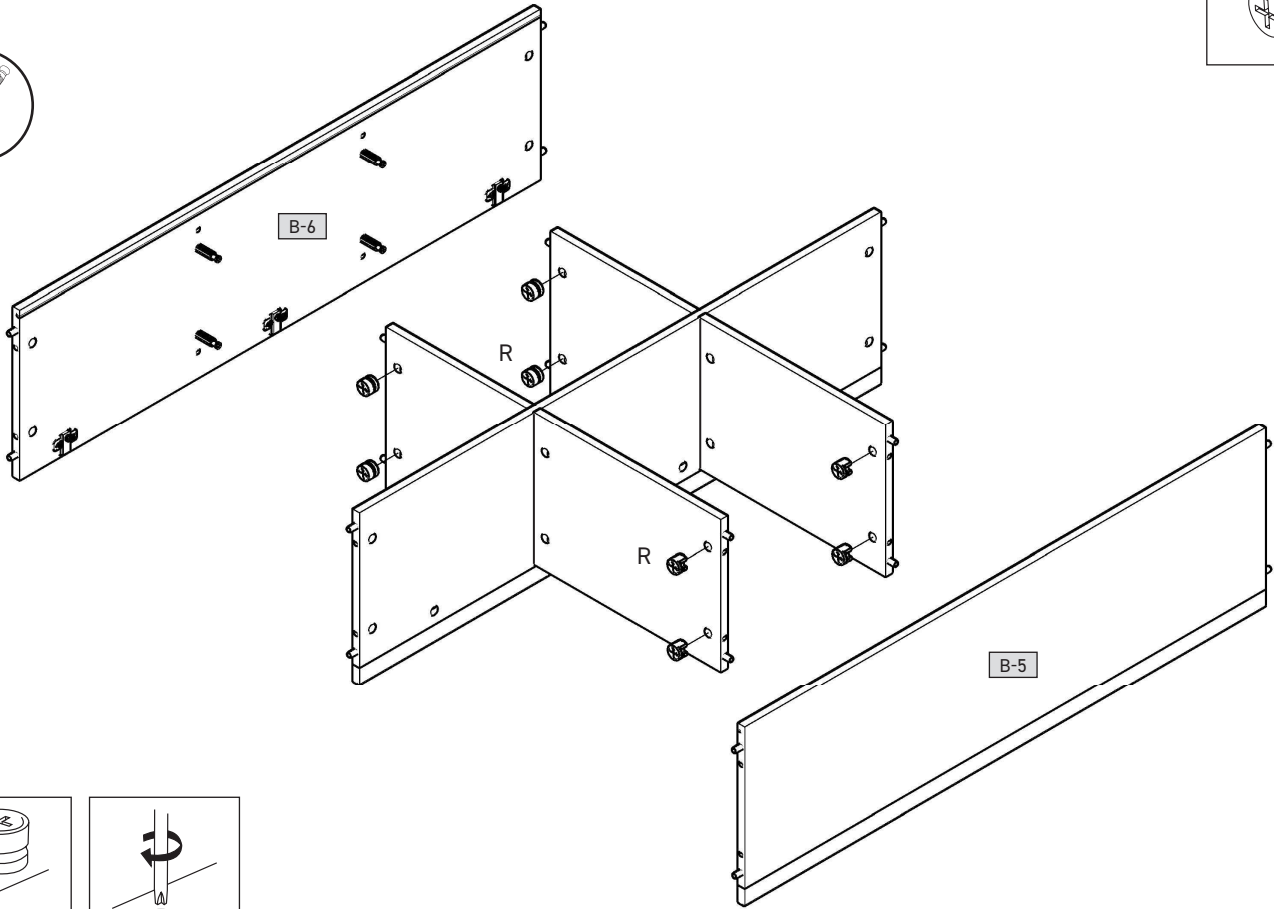
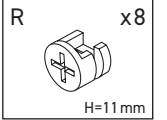

## 8

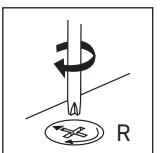
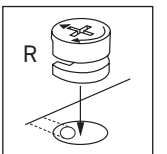
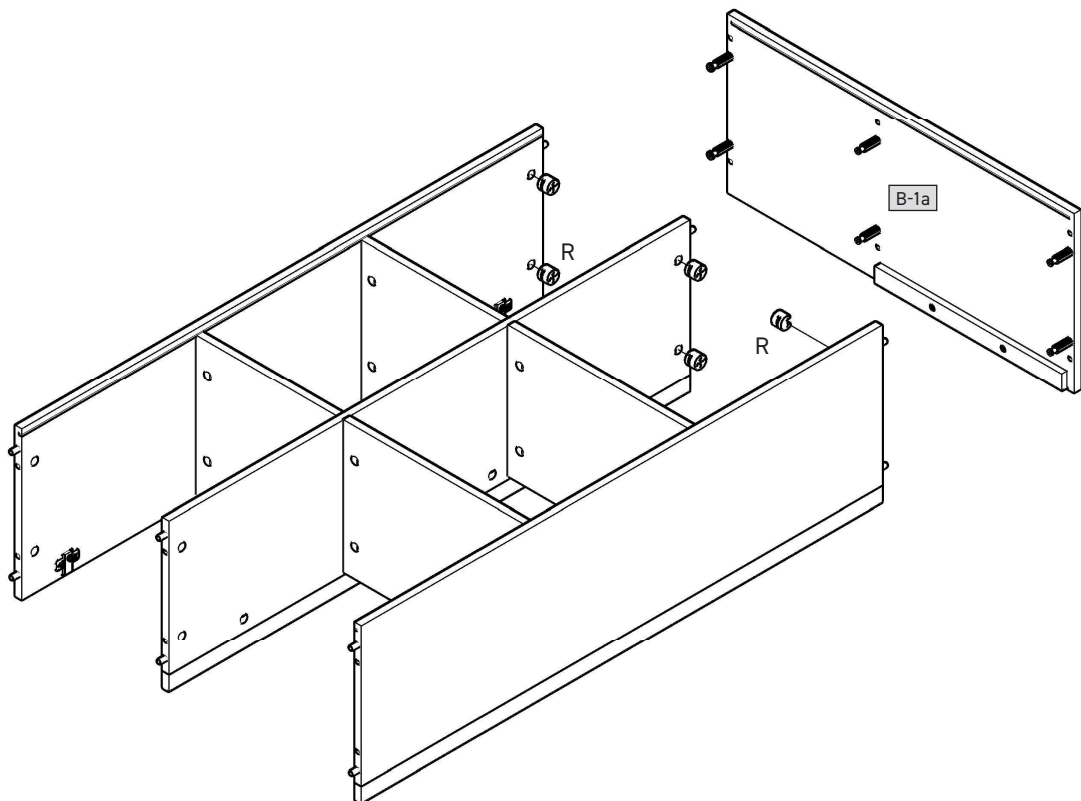
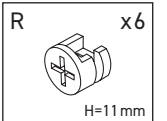



## 9 L



## 9 R

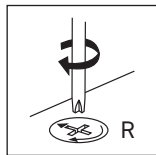
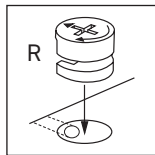
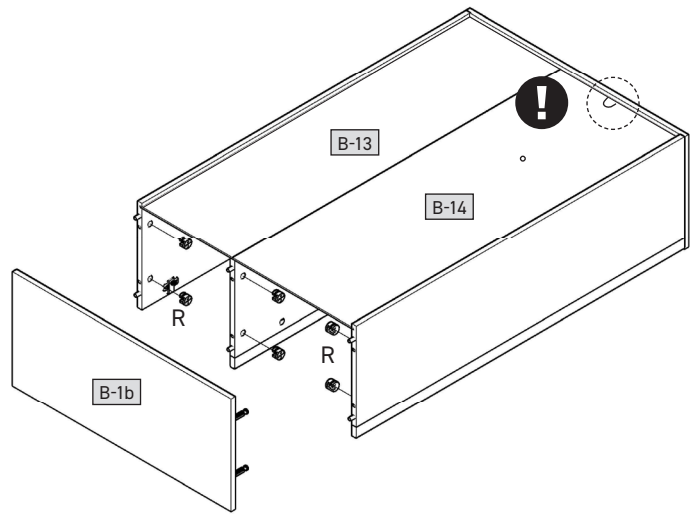
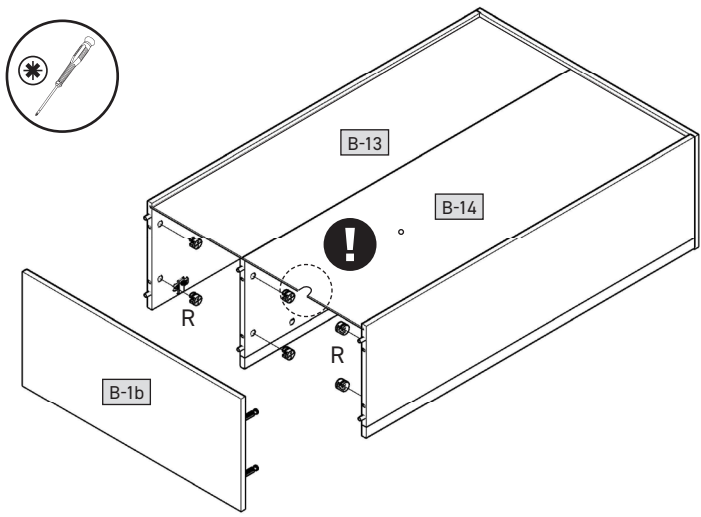
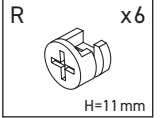

## 10

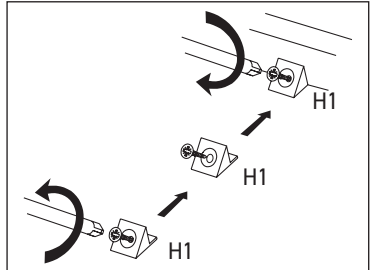
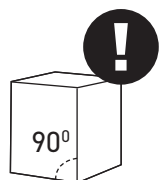
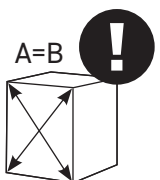
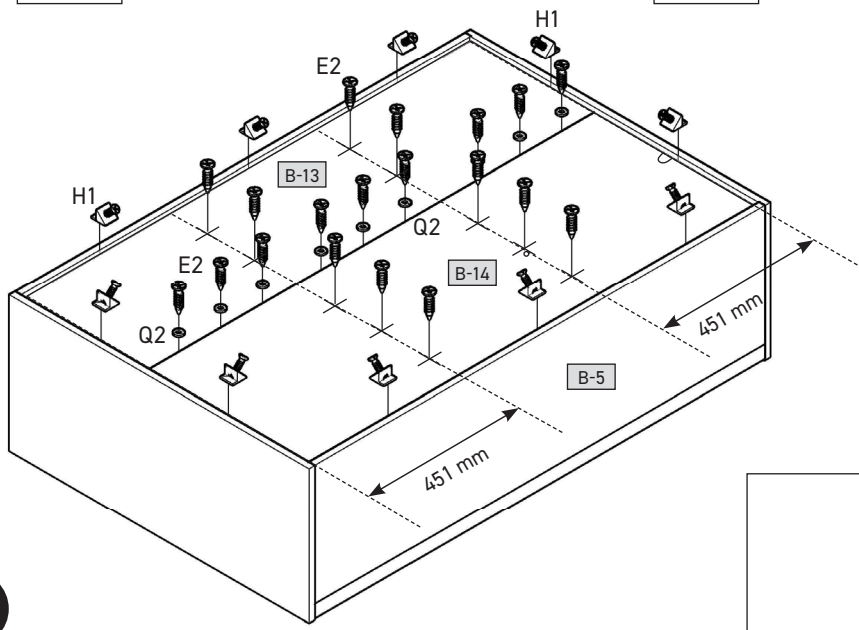
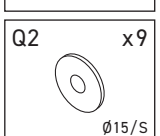
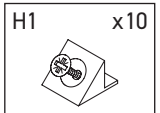
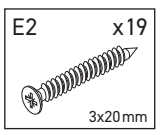
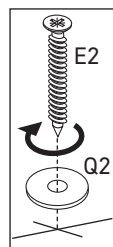
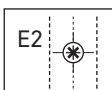
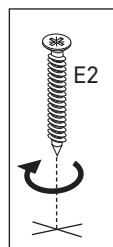
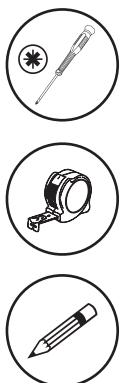



## 11 L

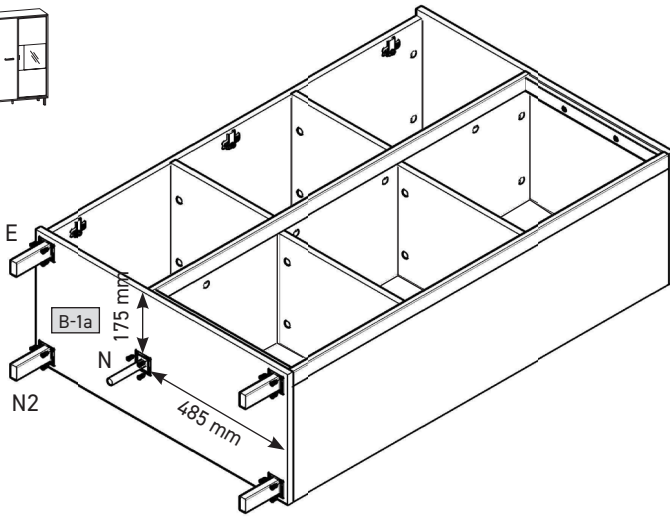
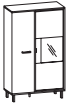

## 11 R

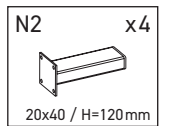
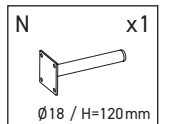
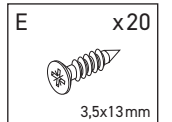
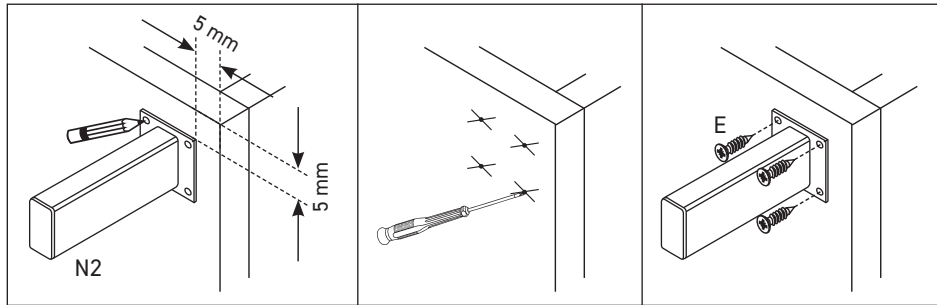
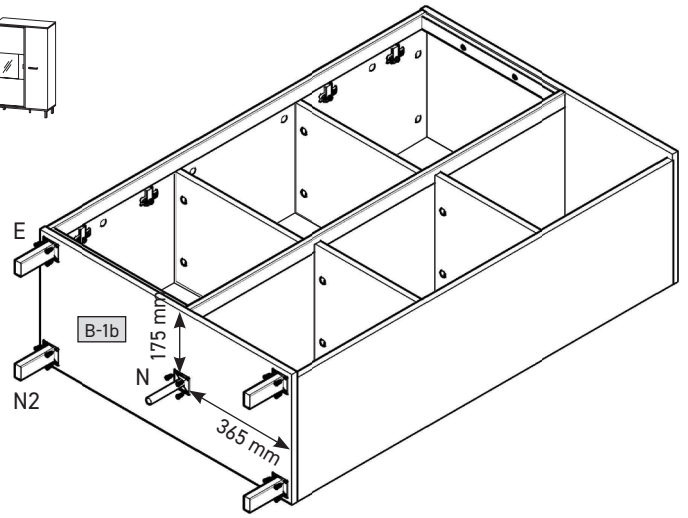
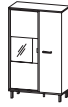

## 12

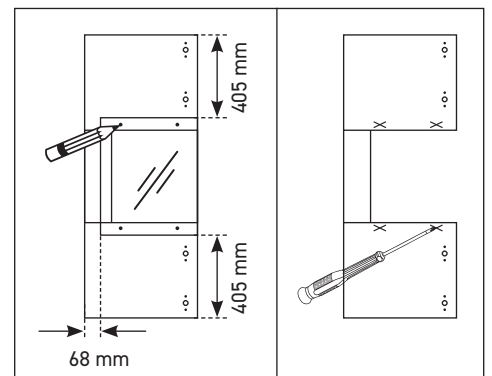
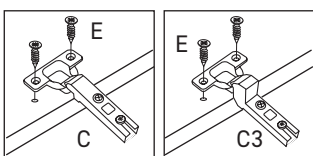
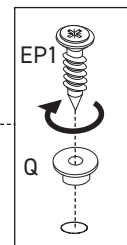
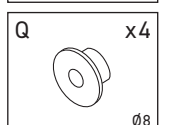
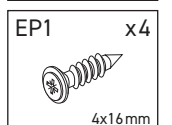
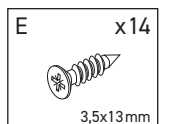
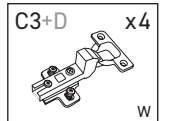
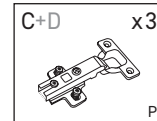
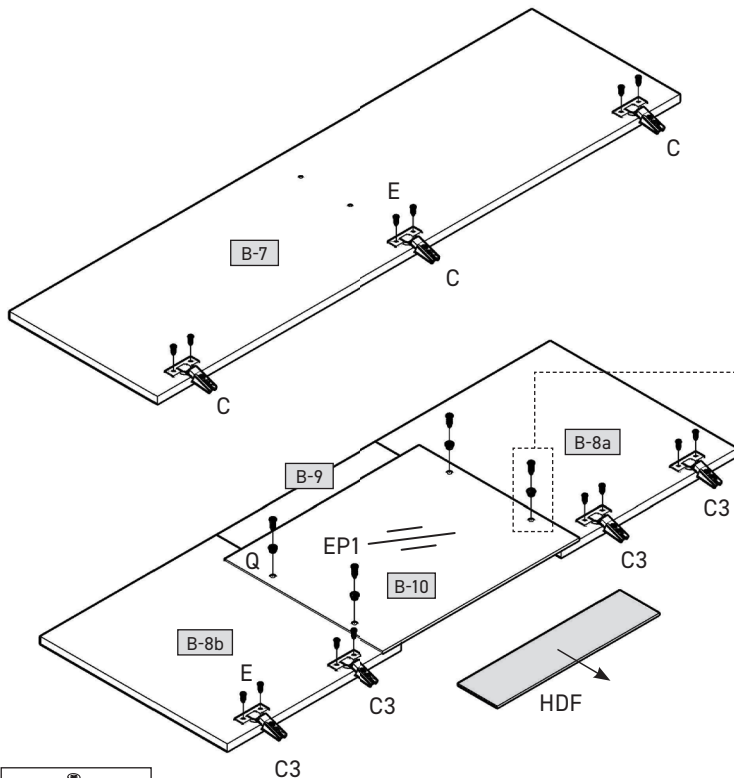

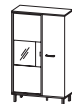

## 13

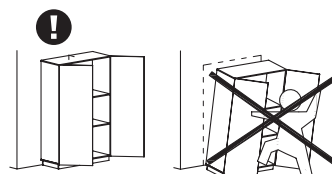
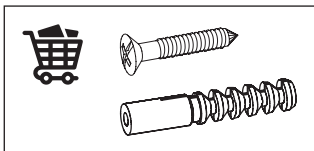
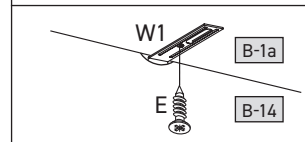
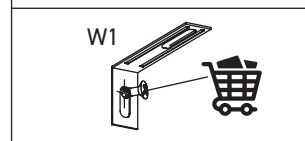
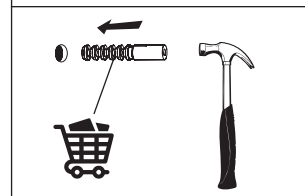
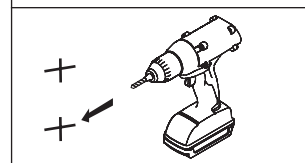
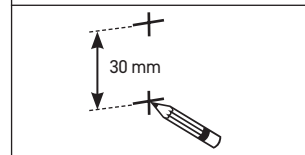
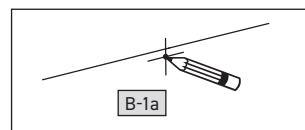
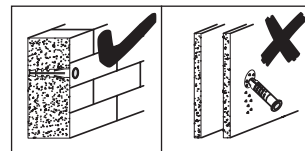
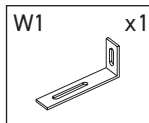
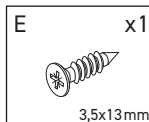
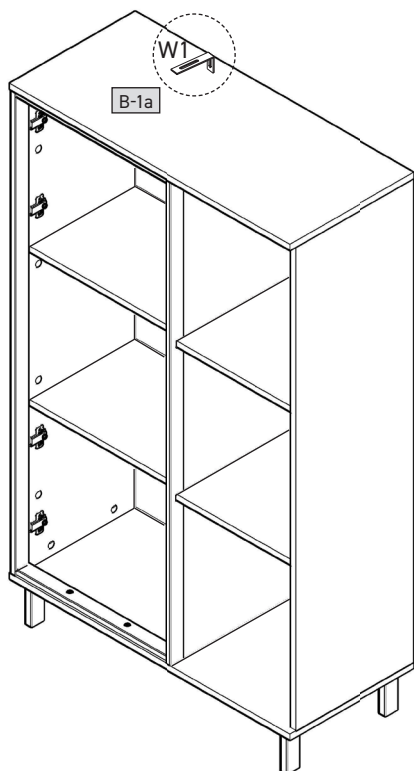
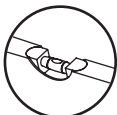
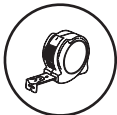

## 14

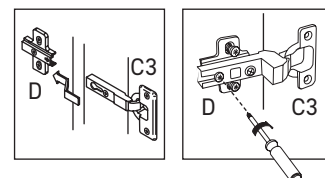
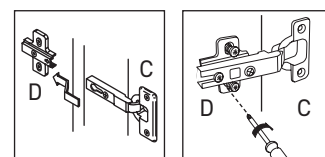
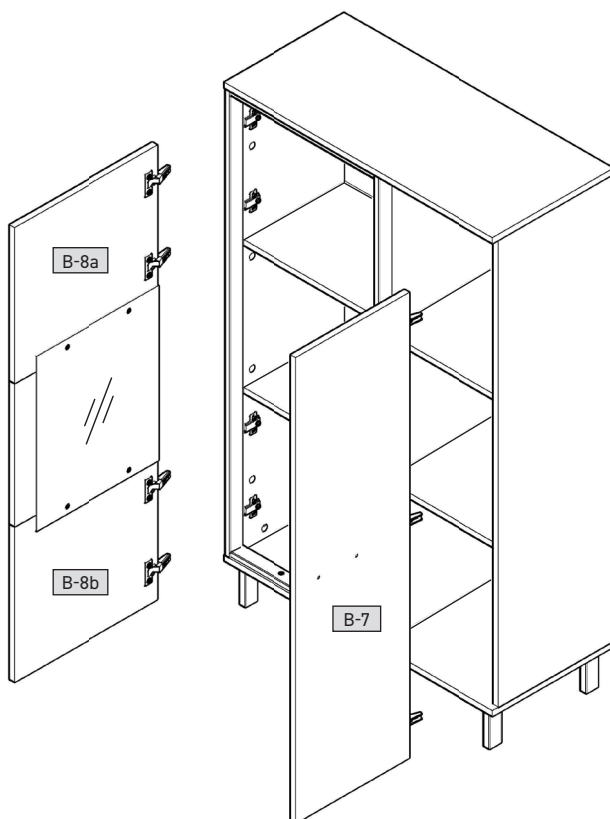



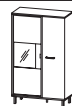

## 15

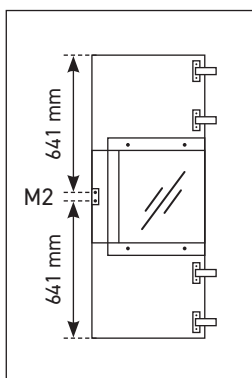
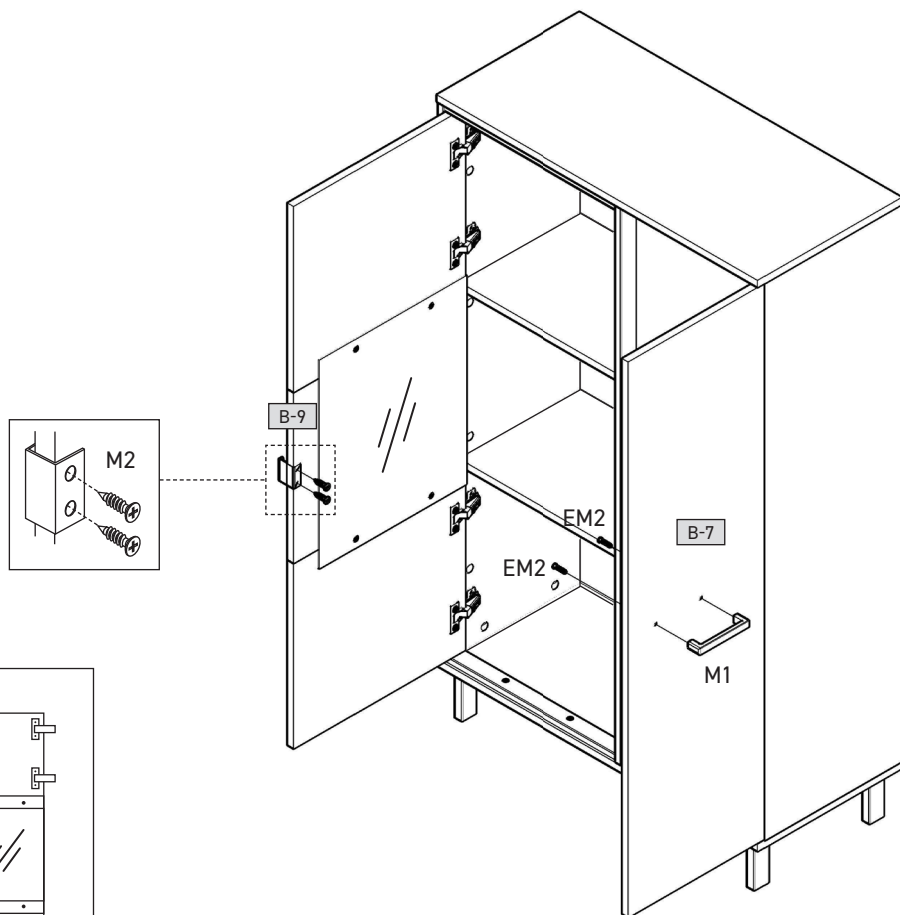
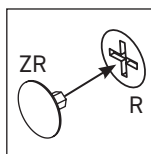
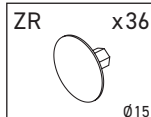
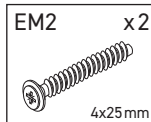
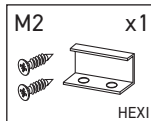
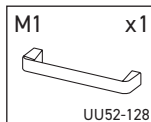

## 16

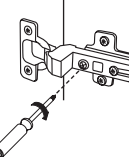
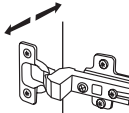
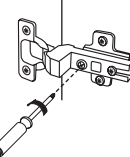
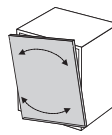
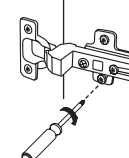
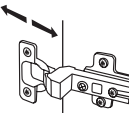
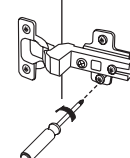
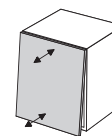
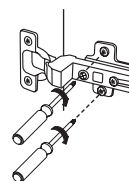
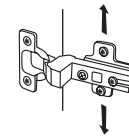
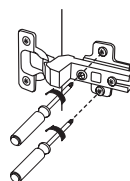
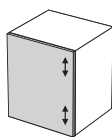
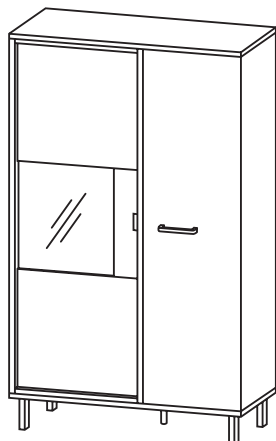

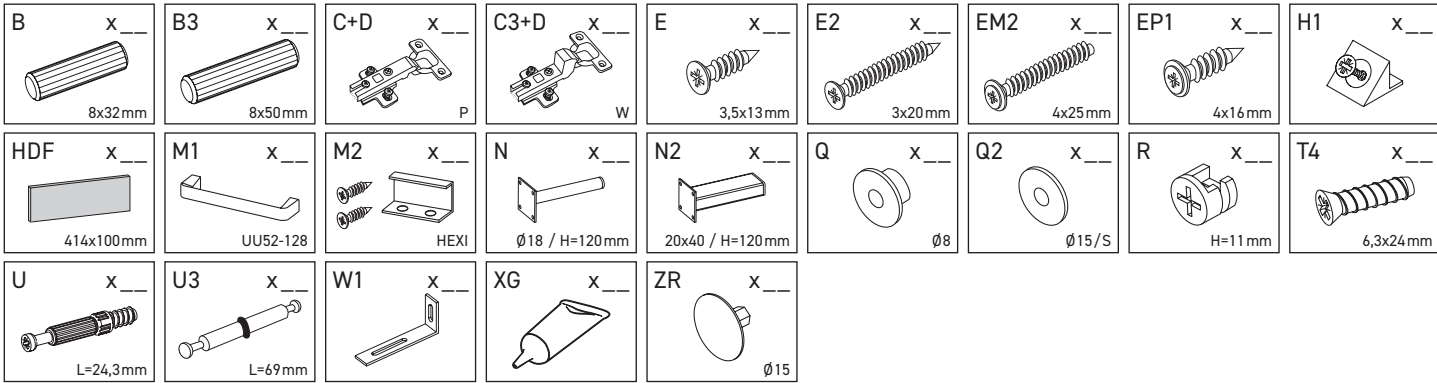

B-1a	900	402	16	x 1	1/1
B-1b	900	402	16	x 1	1/1
B-2	484	340	16	x 2	1/1
B-3	367	367	16	x 2	1/1
B-4	1352	345	16	x 1	1/1
B-5	1352	360	16	x 1	1/1
B-6	1352	382	16	x 1	1/1
B-7	378	1346	16	x 1	1/1
B-8a	478	450	16	x 1	1/1
B-8b	478	450	16	x 1	1/1
B-9	414	100	16	x 1	1/1
B-10	504	410	4	x 1	1/1
B-11	1352	40	16	x 2	1/1
B-12	484	38	16	x 2	1/1
B-13	382	1366	3	x 1	1/1
B-14	498	1366	3	x 1	1/1

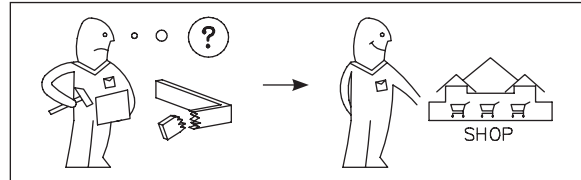
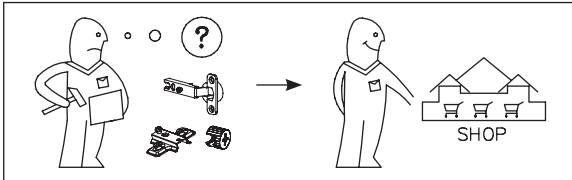
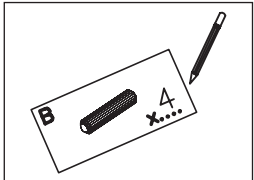
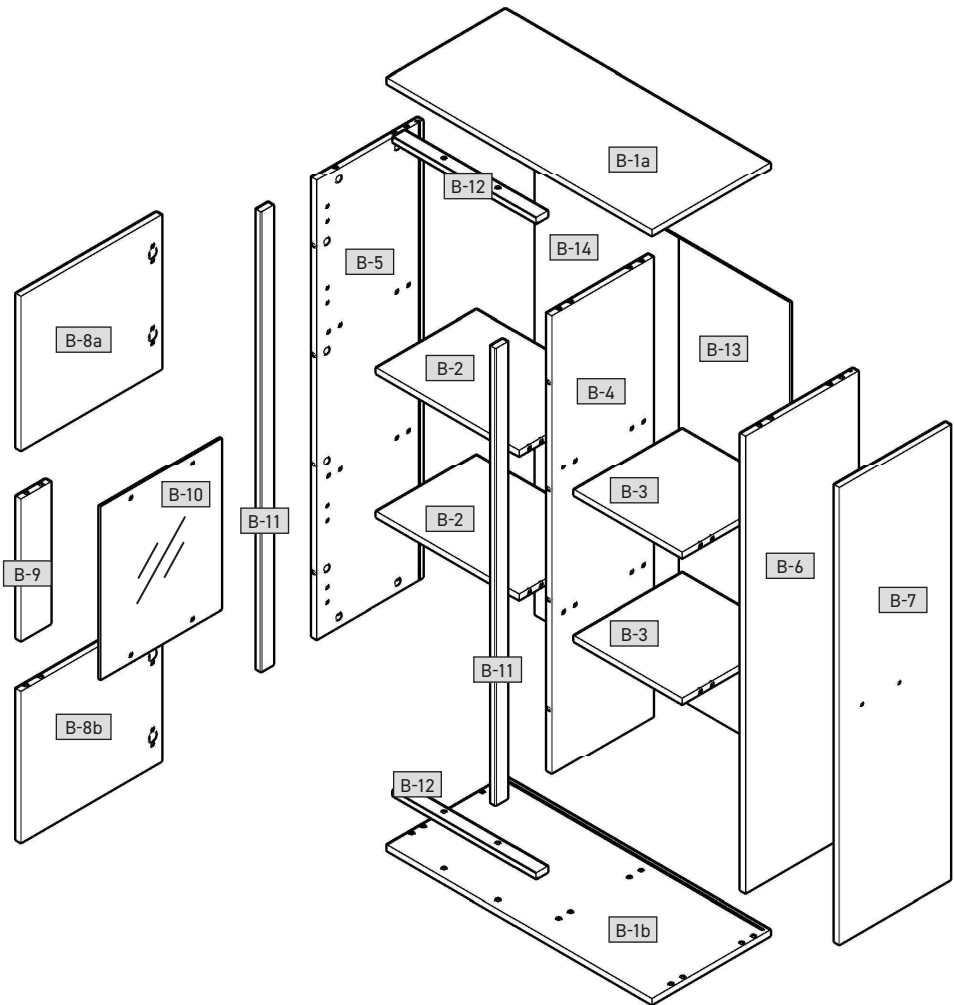









### Sevgili Müşterimiz,

Siparişiniz için çok teşekkür ederiz! Doğal ahşap malzemenen yapılmış bir mobilya olduğundan, parnak veya mat plastik kaplama da olsa – her mobilya parçasının kendine özgü özelliğleri vardır.

Ayrıca, doğal ahşap mobilyaların kuçuk parçaları gibi ahşap dokusunu ve yapısını, mobilyamızın her ayrı parçasının ayrı şekilçiliğini bir parçasıdır.

Mobilya, doğal ahşabın kalıcı hava ve nem dalgalandırılma maruz kaldığımda, nadir de olsa çatlak veya renk atmaya gibi yüzey değişiklikleri meydana gelebilirler. Genelikle parnaklık ve ahşabı koyu rengini sağlayan renk doyumu zaman içinde azalır.

Bu değişiklikler ahşap gibi doğal hammaddelerle normal bir süreçtir.Bu kitapçık, mobilyamızın uzun yıllarlık bakımına ilişkin bir takım bakım ipuçları verecektir.

#### Temel olarark:

Mobilyamızın üzerине sıcaк nesneler koymayın. Mumları mobilyamızın üzerіne döğrudan koymayın.

Döğrudan sıvıları demal bezle silin. Vidaların ve bağlanti elemanlarının sıkı olup olmadıklarını periyodik olarak kontrol edin.

Doğal ahşap mobilyada ahşabın tıpkı, aromatik kokusu her zaman kalitesinin bir kanıtıdır.

Doğal reçineden kaynatılan parnak noktalar, kuru, tiftiksiz bir bez ile ovalatılabilir.

Ayrıca diğer ahşap, lake, deri veya döşemelek kumaş malzemenle başlangıçta gidelenmeyen hafif bir koku bırakabilir.

Bu koku bir zaman sonra kendiliğinden kaybolacaktır. Bu süreci hızlandırmak isterseniz, başlangıçta ortama daha sık havalandırın ve/veya mobilyayı biraz sıkte kattığınız su ile siltiğiniziz bir bez ile silin.

Bu talimatlar dikkatlice izleyin.

#### Sunta mobilya malzemesinin bakımı

Sunta malzemenen yapılmış mobilyamızın bakımı için, yumuşak, tiftiksiz bir bez veya güden kullanın. Hafif nemli bir bez ile yüzeyi temizleyin.

**Temel olarark:** Lütfen aşağıdaki temizlik araçlarından ve maddelerinden kaçının:

**mikro fiber kumaş veya bez.** Bunlar yüzeyin çizilmesine neden olabilemce aşındırıcı parçalar için;

**keskin ve aşındırıcı temizlik kimyasalları** veya çözücüleribarcıf. Bunlar da yüzeye hasar verebilir;

**ovma tozu, gelik yünü veya ovma süngeri.** Yüzeyi, gidermeyi imkansız hale getirecek derincede güçlüğü bir şeklide bozar;

**elektrik süpürgesi.** Hortum ağzı ve fırçalar yüzeyi çizebilir;

**buharı temizleyiciler.** Suyun yüzeyi üzerіne buhar olarak yayılmasını sağlayan yüksek basınç ve ısı ile, mobilya hasar görebilir veya ayrılabilir.

### Uygunluk koşulları

Blagodarim vas za izdelanýy záseki! Čto by vy ne priborili – mebel' iz natural'nogo dereva, glazheuyu ili mavoyu paneli iz stáksika – u kazhduy mebeli iz stáksika – u kazhduy mebeli est' svoi, osobennye svoystva. Svoystva i struktúra dereva, naprimer, sleduyt suv'ye na mebeli iz natural'nogo dereva, yaulyatsya chást'yu individual'nogo obformleniya kazhdogo predmeta mebeli.

Poskol'ku mebel' iz natural'nogo dereva podvergaetsya postoyannomu izmeneniyu klimata i vremenno vlažnosti, ee poverkhnost' so svoimi vlažnost'nyimi mestami mozet izmenitsya i mestami mozet izmenitsya; mozut povysitsya tonnye treščiny, mozet izmenitsya tsvet. Obychno derevo postepenno temneet. Eti izmeneniya yaulyatsya obychnym yaвленiem, kogda reč' chet o natu-rальnom dereve.

U svoey broşure privedeno nekol'ko sil'nykh mebel'nykh, čtoby ona proslužhila vam kak možno dol'she.

**Osnovnyye pravila:** Ne stav'te na mebel' gorяchie predmety.

Ne stav'te neposredstvenno na mebel' gorяchie svecи. Пролитую жидкост' вытирайте сразу же.

Регулярно проверяйте прочность посадki винтов и обшивки.

Обратите внимание, что запах дерева всегда является признаком качества мебели из натуральной древесины.

Там, где раньше были суза, по-являются светлые места из-за естественного выхода смолы. Их можно отполировать с помощью сухой ткани без ворса.

От компонентов мебели, изготов-ленных из дерева и кожи, покрывает лаком, поначалу также немилуюду будет исходить запах. Эти запахи исчезнут сами через некоторое вре-мя. Если вы хотите поскорее изба-виться от них, чаще проверяйте по-мещение и протирайте мебель тряпкой, чуть смоченной водой с небольшим количеством уксуса.

Сохраните эти указания.

**Указания по уходу за мебелью из ДСП и ДВП**

Для ухода за мебелью из ДСП и ДВП используйте мягкую ткань без ворса или замшу. Протирайте поверхности слегка смоченной тканью.

**Osnovnyye pravila:** Pokalyuysta, **ни в коем случае** не используйте сле-дующие чистящие средства:

**микрофибровые салфетки** или **печенюшители.** Зачастую они содержат мелкие частички абразив-ного вещества, которые могут под-ранить поверхность;

**остро действующие химикаты** и **чистящие средства**соствори-тели с абразивным эффектом.

Они также могут повредить поверх-ность;

**чистящий порошок, стальной пу-танку или скребок.** Они разрушают поверхность настолько, что она уже не подлежит восстановлению;

**пылесос.** Сопло и щетина могут поцарапать поверхность;

**пароочистители.** Пар, попадаю-щий на поверхность под высоким давлением и с высокой темпера-турой, может повредить ее и даже вызвать расслоение древесины.

**С наилучшими пожеланиями,**

**коллектив работников**

### Dragi clienti,

vá muljimini pentru comanda dvs.!  
Indiferent dacă ați achiziționat o piesă de mobilier confecționată din lemn natural, o față de cucc intens sau o față de zhotovyn z prirodniho dreva, čelo s vysokym leskem nebo matné plastové čelo – každy kus nábytku má své zcela speciální vlastnosti. Také kvalita a struktúra dreva, jako například menší sílu nábytku z prirodniho dreva, jsou součástí individuálního vyzarování každého jednotlivého kusu nábytku.

Pratože je nábytek z přírodního dřeva vystaven neustálým změnám klimatu a vlhkosti, mohou se ojedinelé vyskytnout změny v povrchu jako například změny v barvě dřeva. Tyto změny jsou přirozeným procesem. Tato příroda vám ponuka niekoľko rád během času klesá a svlöst barvy se zvyšuje – drfvo tmavne. Uvedené změny jsou u přírodního materiálu jedinečné. Každé dřevěné dílo má své vlastní vlastnosti. Také kvalita a struktura dřeva, jako například menší sílu nábytku z přírodního dřeva, jsou součástí individuálního vyzarování každého jednotlivého kusu nábytku.

Pratože je nábytek z přírodního dřeva vystaven neustálým změnám klimatu a vlhkosti, mohou se ojedinelé vyskytnout změny v povrchu jako například změny v barvě dřeva. Tyto změny jsou přirozeným procesem. Tato příroda vám ponuka niekoľko rád během času klesá a svlöst barvy se zvyšuje – drfvo tmavne. Uvedené změny jsou u přírodního materiálu jedinečné. Každé dřevěné dílo má své vlastní vlastnosti. Také kvalita a struktura dřeva, jako například menší sílu nábytku z přírodního dřeva, jsou součástí individuálního vyzarování každého jednotlivého kusu nábytku.

**Zásadní pravidla:** Nepokládajte na nábytek horké predmety. Nesťavte sviečky priamo na nábytek. Rozličné kapalniny inervalech kontrolujte, zdá jsou pevně utvářené šrouby a kování.

Nábytek z přírodního dřeva vždy důkazem kvality. Každé dřevěné dílo má své vlastní vlastnosti. Také kvalita a struktura dřeva, jako například menší sílu nábytku z přírodního dřeva, jsou součástí individuálního vyzarování každého jednotlivého kusu nábytku.

Pratože je nábytek z přírodního dřeva vystaven neustálým změnám klimatu a vlhkosti, mohou se ojedinelé vyskytnout změny v povrchu jako například změny v barvě dřeva. Tyto změny jsou přirozeným procesem. Tato příroda vám ponuka niekoľko rád během času klesá a svlöst barvy se zvyšuje – drfvo tmavne. Uvedené změny jsou u přírodního materiálu jedinečné. Každé dřevěné dílo má své vlastní vlastnosti. Také kvalita a struktura dřeva, jako například menší sílu nábytku z přírodního dřeva, jsou součástí individuálního vyzarování každého jednotlivého kusu nábytku.

Pratože je nábytek z přírodního dřeva vystaven neustálým změnám klimatu a vlhkosti, mohou se ojedinelé vyskytnout změny v povrchu jako například změny v barvě dřeva. Tyto změny jsou přirozeným procesem. Tato příroda vám ponuka niekoľko rád během času klesá a svlöst barvy se zvyšuje – drfvo tmavne. Uvedené změny jsou u přírodního materiálu jedinečné. Každé dřevěné dílo má své vlastní vlastnosti. Také kvalita a struktura dřeva, jako například menší sílu nábytku z přírodního dřeva, jsou součástí individuálního vyzarování každého jednotlivého kusu nábytku.

**Zásadní pravidla:** Nepokládajte na nábytek horké predmety. Nesťavte sviečky priamo na nábytek. Rozličné kapalniny inervalech kontrolujte, zdá jsou pevně utvářené šrouby a kování. Nábytek z přírodního dřeva vždy důkazem kvality. Každé dřevěné dílo má své vlastní vlastnosti. Také kvalita a struktura dřeva, jako například menší sílu nábytku z přírodního dřeva, jsou součástí individuálního vyzarování každého jednotlivého kusu nábytku.

**Zásadní pravidla:** Nepokládajte na nábytek horké predmety. Nesťavte sviečky priamo na nábytek. Rozličné kapalniny inervalech kontrolujte, zdá jsou pevně utvářené šrouby a kování. Nábytek z přírodního dřeva vždy důkazem kvality. Každé dřevěné dílo má své vlastní vlastnosti. Také kvalita a struktura dřeva, jako například menší sílu nábytku z přírodního dřeva, jsou součástí individuálního vyzarování každého jednotlivého kusu nábytku.

**Zásadní pravidla:** Nepokládajte na nábytek horké predmety. Nesťavte sviečky priamo na nábytek. Rozličné kapalniny inervalech kontrolujte, zdá jsou pevně utvářené šrouby a kování. Nábytek z přírodního dřeva vždy důkazem kvality. Každé dřevěné dílo má své vlastní vlastnosti. Také kvalita a struktura dřeva, jako například menší sílu nábytku z přírodního dřeva, jsou součástí individuálního vyzarování každého jednotlivého kusu nábytku.

**Zásadní pravidla:** Nepokládajte na nábytek horké predmety. Nesťavte sviečky priamo na nábytek. Rozličné kapalniny inervalech kontrolujte, zdá jsou pevně utvářené šrouby a kování. Nábytek z přírodního dřeva vždy důkazem kvality. Každé dřevěné dílo má své vlastní vlastnosti. Také kvalita a struktura dřeva, jako například menší sílu nábytku z přírodního dřeva, jsou součástí individuálního vyzarování každého jednotlivého kusu nábytku.

**Zásadní pravidla:** Nepokládajte na nábytek horké predmety. Nesťavte sviečky priamo na nábytek. Rozličné kapalniny inervalech kontrolujte, zdá jsou pevně utvářené šrouby a kování. Nábytek z přírodního dřeva vždy důkazem kvality. Každé dřevěné dílo má své vlastní vlastnosti. Také kvalita a struktura dřeva, jako například menší sílu nábytku z přírodního dřeva, jsou součástí individuálního vyzarování každého jednotlivého kusu nábytku.

**Zásadní pravidla:** Nepokládajte na nábytek horké predmety. Nesťavte sviečky priamo na nábytek. Rozličné kapalniny inervalech kontrolujte, zdá jsou pevně utvářené šrouby a kování. Nábytek z přírodního dřeva vždy důkazem kvality. Každé dřevěné dílo má své vlastní vlastnosti. Také kvalita a struktura dřeva, jako například menší sílu nábytku z přírodního dřeva, jsou součástí individuálního vyzarování každého jednotlivého kusu nábytku.

**Zásadní pravidla:** Nepokládajte na nábytek horké predmety. Nesťavte sviečky priamo na nábytek. Rozličné kapalniny inervalech kontrolujte, zdá jsou pevně utvářené šrouby a kování. Nábytek z přírodního dřeva vždy důkazem kvality. Každé dřevěné dílo má své vlastní vlastnosti. Také kvalita a struktura dřeva, jako například menší sílu nábytku z přírodního dřeva, jsou součástí individuálního vyzarování každého jednotlivého kusu nábytku.

**Zásadní pravidla:** Nepokládajte na nábytek horké predmety. Nesťavte sviečky priamo na nábytek. Rozličné kapalniny inervalech kontrolujte, zdá jsou pevně utvářené šrouby a kování. Nábytek z přírodního dřeva vždy důkazem kvality. Každé dřevěné dílo má své vlastní vlastnosti. Také kvalita a struktura dřeva, jako například menší sílu nábytku z přírodního dřeva, jsou součástí individuálního vyzarování každého jednotlivého kusu nábytku.

**Zásadní pravidla:** Nepokládajte na nábytek horké predmety. Nesťavte sviečky priamo na nábytek. Rozličné kapalniny inervalech kontrolujte, zdá jsou pevně utvářené šrouby a kování. Nábytek z přírodního dřeva vždy důkazem kvality. Každé dřevěné dílo má své vlastní vlastnosti. Také kvalita a struktura dřeva, jako například menší sílu nábytku z přírodního dřeva, jsou součástí individuálního vyzarování každého jednotlivého kusu nábytku.

**Zásadní pravidla:** Nepokládajte na nábytek horké predmety. Nesťavte sviečky priamo na nábytek. Rozličné kapalniny inervalech kontrolujte, zdá jsou pevně utvářené šrouby a kování. Nábytek z přírodního dřeva vždy důkazem kvality. Každé dřevěné dílo má své vlastní vlastnosti. Také kvalita a struktura dřeva, jako například menší sílu nábytku z přírodního dřeva, jsou součástí individuálního vyzarování každého jednotlivého kusu nábytku.

### RO

### Vážená zákaznice,

vážený zákazník, děkujeme za Váš objednávk! Jedno, zda jste zakoupili nábytek zhotovený z přírodního dřeva, čelo s vysokým leskem nebo matné plastové čelo – každý kus nábytku má své zcela speciální vlastnosti. Také kvalita a struktura dřeva, jako například menší sílu nábytku z přírodního dřeva, jsou součástí individuálního vyzarování každého jednotlivého kusu nábytku.

Pratože je nábytek z přírodního dřeva vystaven neustálým změnám klimatu a vlhkosti, mohou se ojedinelé vyskytnout změny v povrchu jako například změny v barvě dřeva. Tyto změny jsou přirozeným procesem. Tato příroda vám ponuka niekoľko rád během času klesá a svlöst barvy se zvyšuje – drfvo tmavne. Uvedené změny jsou u přírodního materiálu jedinečné. Každé dřevěné dílo má své vlastní vlastnosti. Také kvalita a struktura dřeva, jako například menší sílu nábytku z přírodního dřeva, jsou součástí individuálního vyzarování každého jednotlivého kusu nábytku.

**Zásadní pravidla:** Nepokládajte na nábytek horké predmety. Nesťavte sviečky priamo na nábytek. Rozličné kapalniny inervalech kontrolujte, zdá jsou pevně utvářené šrouby a kování.

Nábytek z přírodního dřeva vždy důkazem kvality. Každé dřevěné dílo má své vlastní vlastnosti. Také kvalita a struktura dřeva, jako například menší sílu nábytku z přírodního dřeva, jsou součástí individuálního vyzarování každého jednotlivého kusu nábytku.

**Zásadní pravidla:** Nepokládajte na nábytek horké predmety. Nesťavte sviečky priamo na nábytek. Rozličné kapalniny inervalech kontrolujte, zdá jsou pevně utvářené šrouby a kování. Nábytek z přírodního dřeva vždy důkazem kvality. Každé dřevěné dílo má své vlastní vlastnosti. Také kvalita a struktura dřeva, jako například menší sílu nábytku z přírodního dřeva, jsou součástí individuálního vyzarování každého jednotlivého kusu nábytku.

**Zásadní pravidla:** Nepokládajte na nábytek horké predmety. Nesťavte sviečky priamo na nábytek. Rozličné kapalniny inervalech kontrolujte, zdá jsou pevně utvářené šrouby a kování. Nábytek z přírodního dřeva vždy důkazem kvality. Každé dřevěné dílo má své vlastní vlastnosti. Také kvalita a struktura dřeva, jako například menší sílu nábytku z přírodního dřeva, jsou součástí individuálního vyzarování každého jednotlivého kusu nábytku.

**Zásadní pravidla:** Nepokládajte na nábytek horké predmety. Nesťavte sviečky priamo na nábytek. Rozličné kapalniny inervalech kontrolujte, zdá jsou pevně utvářené šrouby a kování. Nábytek z přírodního dřeva vždy důkazem kvality. Každé dřevěné dílo má své vlastní vlastnosti. Také kvalita a struktura dřeva, jako například menší sílu nábytku z přírodního dřeva, jsou součástí individuálního vyzarování každého jednotlivého kusu nábytku.

**Zásadní pravidla:** Nepokládajte na nábytek horké predmety. Nesťavte sviečky priamo na nábytek. Rozličné kapalniny inervalech kontrolujte, zdá jsou pevně utvářené šrouby a kování. Nábytek z přírodního dřeva vždy důkazem kvality. Každé dřevěné dílo má své vlastní vlastnosti. Také kvalita a struktura dřeva, jako například menší sílu nábytku z přírodního dřeva, jsou součástí individuálního vyzarování každého jednotlivého kusu nábytku.

**Zásadní pravidla:** Nepokládajte na nábytek horké predmety. Nesťavte sviečky priamo na nábytek. Rozličné kapalniny inervalech kontrolujte, zdá jsou pevně utvářené šrouby a kování. Nábytek z přírodního dřeva vždy důkazem kvality. Každé dřevěné dílo má své vlastní vlastnosti. Také kvalita a struktura dřeva, jako například menší sílu nábytku z přírodního dřeva, jsou součástí individuálního vyzarování každého jednotlivého kusu nábytku.

**Zásadní pravidla:** Nepokládajte na nábytek horké predmety. Nesťavte sviečky priamo na nábytek. Rozličné kapalniny inervalech kontrolujte, zdá jsou pevně utvářené šrouby a kování. Nábytek z přírodního dřeva vždy důkazem kvality. Každé dřevěné dílo má své vlastní vlastnosti. Také kvalita a struktura dřeva, jako například menší sílu nábytku z přírodního dřeva, jsou součástí individuálního vyzarování každého jednotlivého kusu nábytku.

**Zásadní pravidla:** Nepokládajte na nábytek horké predmety. Nesťavte sviečky priamo na nábytek. Rozličné kapalniny inervalech kontrolujte, zdá jsou pevně utvářené šrouby a kování. Nábytek z přírodního dřeva vždy důkazem kvality. Každé dřevěné dílo má své vlastní vlastnosti. Také kvalita a struktura dřeva, jako například menší sílu nábytku z přírodního dřeva, jsou součástí individuálního vyzarování každého jednotlivého kusu nábytku.

**Zásadní pravidla:** Nepokládajte na nábytek horké predmety. Nesťavte sviečky priamo na nábytek. Rozličné kapalniny inervalech kontrolujte, zdá jsou pevně utvářené šrouby a kování. Nábytek z přírodního dřeva vždy důkazem kvality. Každé dřevěné dílo má své vlastní vlastnosti. Také kvalita a struktura dřeva, jako například menší sílu nábytku z přírodního dřeva, jsou součástí individuálního vyzarování každého jednotlivého kusu nábytku.

**Zásadní pravidla:** Nepokládajte na nábytek horké predmety. Nesťavte sviečky priamo na nábytek. Rozličné kapalniny inervalech kontrolujte, zdá jsou pevně utvářené šrouby a kování. Nábytek z přírodního dřeva vždy důkazem kvality. Každé dřevěné dílo má své vlastní vlastnosti. Také kvalita a struktura dřeva, jako například menší sílu nábytku z přírodního dřeva, jsou součástí individuálního vyzarování každého jednotlivého kusu nábytku.

**Zásadní pravidla:** Nepokládajte na nábytek horké predmety. Nesťavte sviečky priamo na nábytek. Rozličné kapalniny inervalech kontrolujte, zdá jsou pevně utvářené šrouby a kování. Nábytek z přírodního dřeva vždy důkazem kvality. Každé dřevěné dílo má své vlastní vlastnosti. Také kvalita a struktura dřeva, jako například menší sílu nábytku z přírodního dřeva, jsou součástí individuálního vyzarování každého jednotlivého kusu nábytku.

**Zásadní pravidla:** Nepokládajte na nábytek horké predmety. Nesťavte sviečky priamo na nábytek. Rozličné kapalniny inervalech kontrolujte, zdá jsou pevně utvářené šrouby a kování. Nábytek z přírodního dřeva vždy důkazem kvality. Každé dřevěné dílo má své vlastní vlastnosti. Také kvalita a struktura dřeva, jako například menší sílu nábytku z přírodního dřeva, jsou součástí individuálního vyzarování každého jednotlivého kusu nábytku.

**Zásadní pravidla:** Nepokládajte na nábytek horké predmety. Nesťavte sviečky priamo na nábytek. Rozličné kapalniny inervalech kontrolujte, zdá jsou pevně utvářené šrouby a kování. Nábytek z přírodního dřeva vždy důkazem kvality. Každé dřevěné dílo má své vlastní vlastnosti. Také kvalita a struktura dřeva, jako například menší sílu nábytku z přírodního dřeva, jsou součástí individuálního vyzarování každého jednotlivého kusu nábytku.

**Zásadní pravidla:** Nepokládajte na nábytek horké predmety. Nesťavte sviečky priamo na nábytek. Rozličné kapalniny inervalech kontrolujte, zdá jsou pevně utvářené šrouby a kování. Nábytek z přírodního dřeva vždy důkazem kvality. Každé dřevěné dílo má své vlastní vlastnosti. Také kvalita a struktura dřeva, jako například menší sílu nábytku z přírodního dřeva, jsou součástí individuálního vyzarování každého jednotlivého kusu nábytku.

**Zásadní pravidla:** Nepokládajte na nábytek horké predmety. Nesťavte sviečky priamo na nábytek. Rozličné kapalniny inervalech kontrolujte, zdá jsou pevně utvářené šrouby a kování. Nábytek z přírodního dřeva vždy důkazem kvality. Každé dřevěné dílo má své vlastní vlastnosti. Také kvalita a struktura dřeva, jako například menší sílu nábytku z přírodního dřeva, jsou součástí individuálního vyzarování každého jednotlivého kusu nábytku.

**Zásadní pravidla:** Nepokládajte na nábytek horké predmety. Nesťavte sviečky priamo na nábytek. Rozličné kapalniny inervalech kontrolujte, zdá jsou pevně utvářené šrouby a kování. Nábytek z přírodního dřeva vždy důkazem kvality. Každé dřevěné dílo má své vlastní vlastnosti. Také kvalita a struktura dřeva, jako například menší sílu nábytku z přírodního dřeva, jsou součástí individuálního vyzarování každého jednotlivého kusu nábytku.

**Zásadní pravidla:** Nepokládajte na nábytek horké predmety. Nesťavte sviečky priamo na nábytek. Rozličné kapalniny inervalech kontrolujte, zdá jsou pevně utvářené šrouby a kování. Nábytek z přírodního dřeva vždy důkazem kvality. Každé dřevěné dílo má své vlastní vlastnosti. Také kvalita a struktura dřeva, jako například menší sílu nábytku z přírodního dřeva, jsou součástí individuálního vyzarování každého jednotlivého kusu nábytku.

### CZ

### Vážení zákazníci,

vážený zákazník, děkujeme za Váš objednávk! Jedno, zda jste zakoupili nábytek zhotovený z přírodního dřeva, čelo s vysokým leskem nebo matné plastové čelo – každý kus nábytku má své zcela speciální vlastnosti. Také kvalita a struktura dřeva, jako například menší sílu nábytku z přírodního dřeva, jsou součástí individuálního vyzarování každého kusnábytku. Každé je nábytek z přírodního dřeva vystaven neustálým výkyvům klimy a vlhkosti, mohou sa ojednelé vyskytnú zmeny v jeho povrchovaj ploche, ako napr. väsné tmiňy a zmeny farby. Vo svetelb parcu a príroda nasytojenfarby – drevo tmavne. Uvedené zmeny sú u prírodného materiálu, ako je drevo, normálnym procesom. Táto príroda vám ponuka niekoľko rád ojedinelé ošetrovania vášho nábytku, aby ste sa z ním mohli dlho tešiť.

**Zásadné pravidla:** Nepokládajte na nábytek žiadne horúce predmety. Nešťavte sviečky priamo na nábytek žiadne sviečky. Vylíate kvapaliny ihneď utrite. V pravidelných časových intervaloch kontrolujte pevné uloženie skrutiek a kovánia.

Typický, aromatický pach dreva je príznakom z prírodného dreva vždy dôkazem kvality. Každé drevené dielo má svoje vlastné vlastnosti. Také kvalita a struktura dřeva, jako například menší sílu nábytku z přírodního dřeva, jsou součástí individuálního vyzarování každého jednotlivého kusu nábytku.

**Zásadné pravidla:** Nepokládajte na nábytek horké predmety. Nesťavte sviečky priamo na nábytek. Rozličné kapalniny inervalech kontrolujte, zdá jsou pevně utvářené šrouby a kování.

Nábytek z přírodního dřeva vždy důkazem kvality. Každé dřevěné dílo má své vlastní vlastnosti. Také kvalita a struktura dřeva, jako například menší sílu nábytku z přírodního dřeva, jsou součástí individuálního vyzarování každého jednotlivého kusu nábytku.

**Zásadné pravidla:** Nepokládajte na nábytek horké predmety. Nesťavte sviečky priamo na nábytek. Rozličné kapalniny inervalech kontrolujte, zdá jsou pevně utvářené šrouby a kování. Nábytek z přírodního dřeva vždy důkazem kvality. Každé dřevěné dílo má své vlastní vlastnosti. Také kvalita a struktura dřeva, jako například menší sílu nábytku z přírodního dřeva, jsou součástí individuálního vyzarování každého jednotlivého kusu nábytku.

**Zásadné pravidla:** Nepokládajte na nábytek horké predmety. Nesťavte sviečky priamo na nábytek. Rozličné kapalniny inervalech kontrolujte, zdá jsou pevně utvářené šrouby a kování. Nábytek z přírodního dřeva vždy důkazem kvality. Každé dřevěné dílo má své vlastní vlastnosti. Také kvalita a struktura dřeva, jako například menší sílu nábytku z přírodního dřeva, jsou součástí individuálního vyzarování každého jednotlivého kusu nábytku.

**Zásadné pravidla:** Nepokládajte na nábytek horké predmety. Nesťavte sviečky priamo na nábytek. Rozličné kapalniny inervalech kontrolujte, zdá jsou pevně utvářené šrouby a kování. Nábytek z přírodního dřeva vždy důkazem kvality. Každé dřevěné dílo má své vlastní vlastnosti. Také kvalita a struktura dřeva, jako například menší sílu nábytku z přírodního dřeva, jsou součástí individuálního vyzarování každého jednotlivého kusu nábytku.

**Zásadné pravidla:** Nepokládajte na nábytek horké predmety. Nesťavte sviečky priamo na nábytek. Rozličné kapalniny inervalech kontrolujte, zdá jsou pevně utvářené šrouby a kování. Nábytek z přírodního dřeva vždy důkazem kvality. Každé dřevěné dílo má své vlastní vlastnosti. Také kvalita a struktura dřeva, jako například menší sílu nábytku z přírodního dřeva, jsou součástí individuálního vyzarování každého jednotlivého kusu nábytku.

**Zásadné pravidla:** Nepokládajte na nábytek horké predmety. Nesťavte sviečky priamo na nábytek. Rozličné kapalniny inervalech kontrolujte, zdá jsou pevně utvářené šrouby a kování. Nábytek z přírodního dřeva vždy důkazem kvality. Každé dřevěné dílo má své vlastní vlastnosti. Také kvalita a struktura dřeva, jako například menší sílu nábytku z přírodního dřeva, jsou součástí individuálního vyzarování každého jednotlivého kusu nábytku.

**Zásadné pravidla:** Nepokládajte na nábytek horké predmety. Nesťavte sviečky priamo na nábytek. Rozličné kapalniny inervalech kontrolujte, zdá jsou pevně utvářené šrouby a kování. Nábytek z přírodního dřeva vždy důkazem kvality. Každé dřevěné dílo má své vlastní vlastnosti. Také kvalita a struktura dřeva, jako například menší sílu nábytku z přírodního dřeva, jsou součástí individuálního vyzarování každého jednotlivého kusu nábytku.

**Zásadné pravidla:** Nepokládajte na nábytek horké predmety. Nesťavte sviečky priamo na nábytek. Rozličné kapalniny inervalech kontrolujte, zdá jsou pevně utvářené šrouby a kování. Nábytek z přírodního dřeva vždy důkazem kvality. Každé dřevěné dílo má své vlastní vlastnosti. Také kvalita a struktura dřeva, jako například menší sílu nábytku z přírodního dřeva, jsou součástí individuálního vyzarování každého jednotlivého kusu nábytku.

**Zásadné pravidla:** Nepokládajte na nábytek horké predmety. Nesťavte sviečky priamo na nábytek. Rozličné kapalniny inervalech kontrolujte, zdá jsou pevně utvářené šrouby a kování. Nábytek z přírodního dřeva vždy důkazem kvality. Každé dřevěné dílo má své vlastní vlastnosti. Také kvalita a struktura dřeva, jako například menší sílu nábytku z přírodního dřeva, jsou součástí individuálního vyzarování každého jednotlivého kusu nábytku.

**Zásadné pravidla:** Nepokládajte na nábytek horké predmety. Nesťavte sviečky priamo na nábytek. Rozličné kapalniny inervalech kontrolujte, zdá jsou pevně utvářené šrouby a kování. Nábytek z přírodního dřeva vždy důkazem kvality. Každé dřevěné dílo má své vlastní vlastnosti. Také kvalita a struktura dřeva, jako například menší sílu nábytku z přírodního dřeva, jsou součástí individuálního vyzarování každého jednotlivého kusu nábytku.

**Zásadné pravidla:** Nepokládajte na nábytek horké predmety. Nesťavte sviečky priamo na nábytek. Rozličné kapalniny inervalech kontrolujte, zdá jsou pevně utvářené šrouby a kování. Nábytek z přírodního dřeva vždy důkazem kvality. Každé dřevěné dílo má své vlastní vlastnosti. Také kvalita a struktura dřeva, jako například menší sílu nábytku z přírodního dřeva, jsou součástí individuálního vyzarování každého jednotlivého kusu nábytku.